



Данную инструкцию для вас
предоставила компания **Крунг**

Компания „Крунг“

тел./факс: (495) 989-22-97 www.krung.ru

Silver Reed

LK 150

ИНСТРУКЦИЯ ПО ЭКСПЛУАТАЦИИ

Компания „Крунг“

тел./факс: (495) 989-22-97 www.krung.ru

СОДЕРЖАНИЕ

КАК УСТАНОВИТЬ МАШИНУ	1
НАИМЕНОВАНИЯ И ФУНКЦИИ КАЖДОЙ ЧАСТИ	4
Как снять каретку с игольниц	4
Как установить каретку на игольницу	4
Позиции игл	5
Нить и Диск плотности	5
Боковые рычаги	6
Рычаги Рассела	6
Нитеводитель	7
Счетчик	7
ПРИНАДЛЕЖНОСТИ	8
НАБОР И ВЯЗАНИЕ ПОЛОТНА	9
ВЯЗАНИЕ УЗОРОВ	17
Умение вязать узор	17
Такое (прессовое) вязание	18
Цветное такое (прессовое вязание)	19
Слип-вязание	20
Цветное слип-вязание	20
Орнамент (вязание нитками нескольких цветов)	21
Платинговое вязание	22
Платинг в таком вязании	22
Платочное вязание	23
Вязка (махер ворсистая нить)	23
Ажурное вязание	25
Вязка с пропущенной (открытой) петлей	26
Вязание шнура (кордовое вязание)	26
Ложная английская резинка	27
КАК ВЯЗАТЬ ИЗДЕЛИЕ	28
Определение плотности вязания каждой иглой	28
Определение плотности вязания через одну иглу	30
Вязание женского пуловера	30
ТЕХНОЛОГИЯ ВЯЗАНИЯ	34
Как прибавить петли	35
Частичное вязание с прибавление петель	36
Частичное вязание с убавлением петель	37
Метод обратного стежка	38
Как использовать кордовую нить	38
Wast Knitting Открытое вязание	39
Как подхватить изнаночные петли при открытом вязании	39
Как подхватить краевые петли связанного изделия	40
Как удерживать петли	40
Как вязать резинку 1 x 1 K1.P1	41
Как закрыть петли K1.P1	43
Как соединять	44
Техника вязания через иглу	46
ПОЛЕЗНЫЕ СОВЕТЫ	46
Если каретку заклинило	49
Как распустить ряд вязания на машине	49
Как подхватить сброшенную петлю	50
Если сброшенная петля распустилась на несколько рядов	51
Замена поврежденной иглы	51
Чистка машины	52
Для успешного вязания	52
Упаковка машины	52

КАК УСТАНОВИТЬ МАШИНУ

Достаньте из коробки две струбцины, нитенатяжитель, счетчик, держатель стержня, стержень и нитенаправитель.

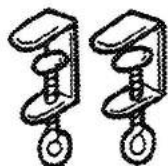

Струбцины

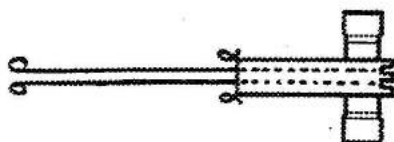

Нитенатяжитель

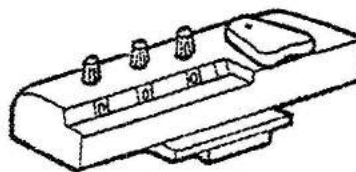

Счетчик рядов

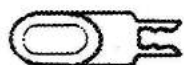

Держатель стержня



Стержень

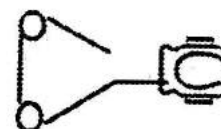

Нитенаправитель

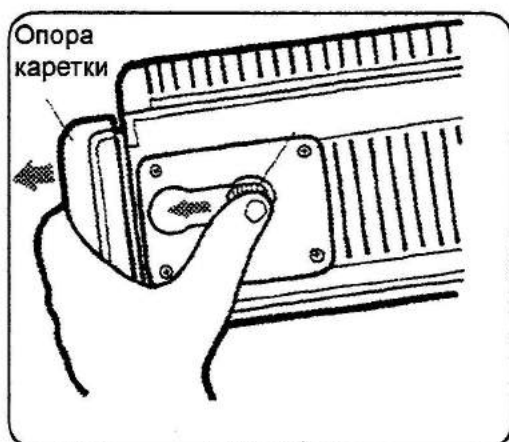

- Боковые опоры каретки удлиняют игольницу. Используйте их при вязании более чем на 100 иглах.

Как использовать:

На оборотной стороне игольницы нажать стопоры и вытянуть боковые края игольницы.

Чтобы вернуть в исходное положение, просто утопите их обратно.

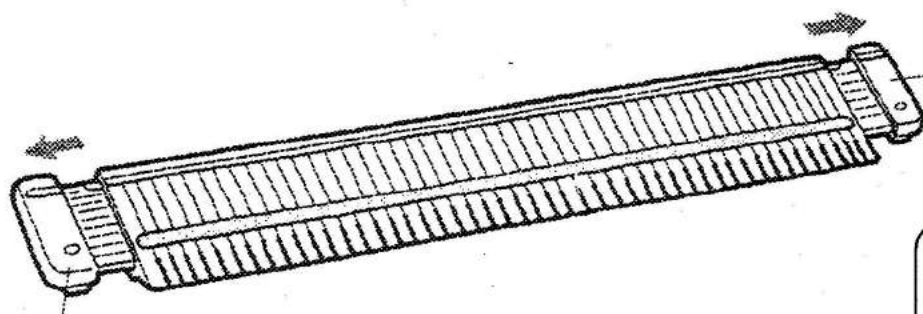

Опора каретки (левая)

Опора каретки (правая)

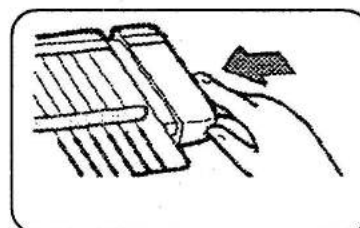

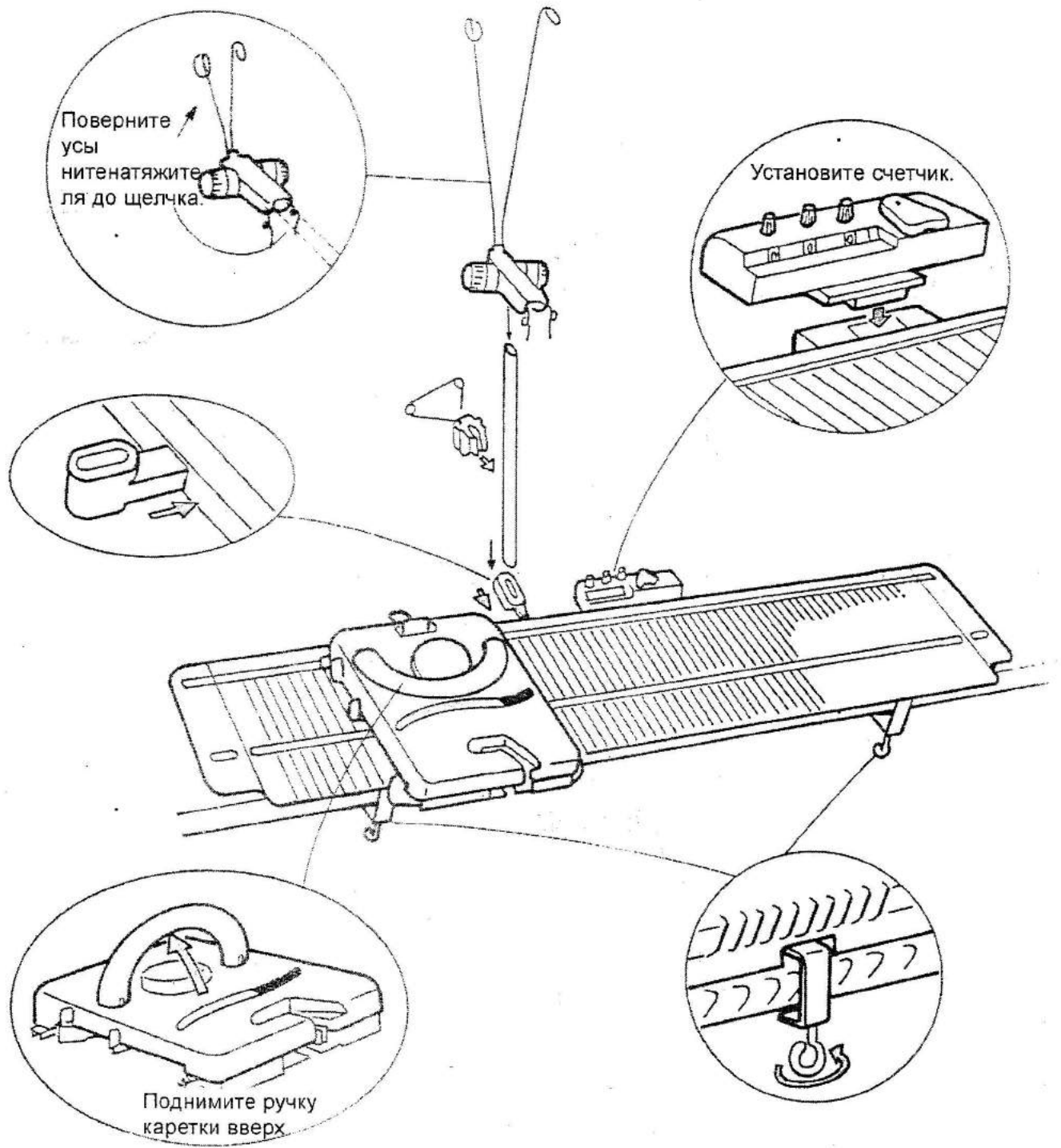

НАИМЕНОВАНИЕ И ФУНКЦИИ КАЖДОЙ ЧАСТИ

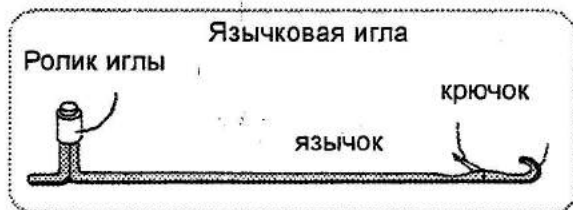
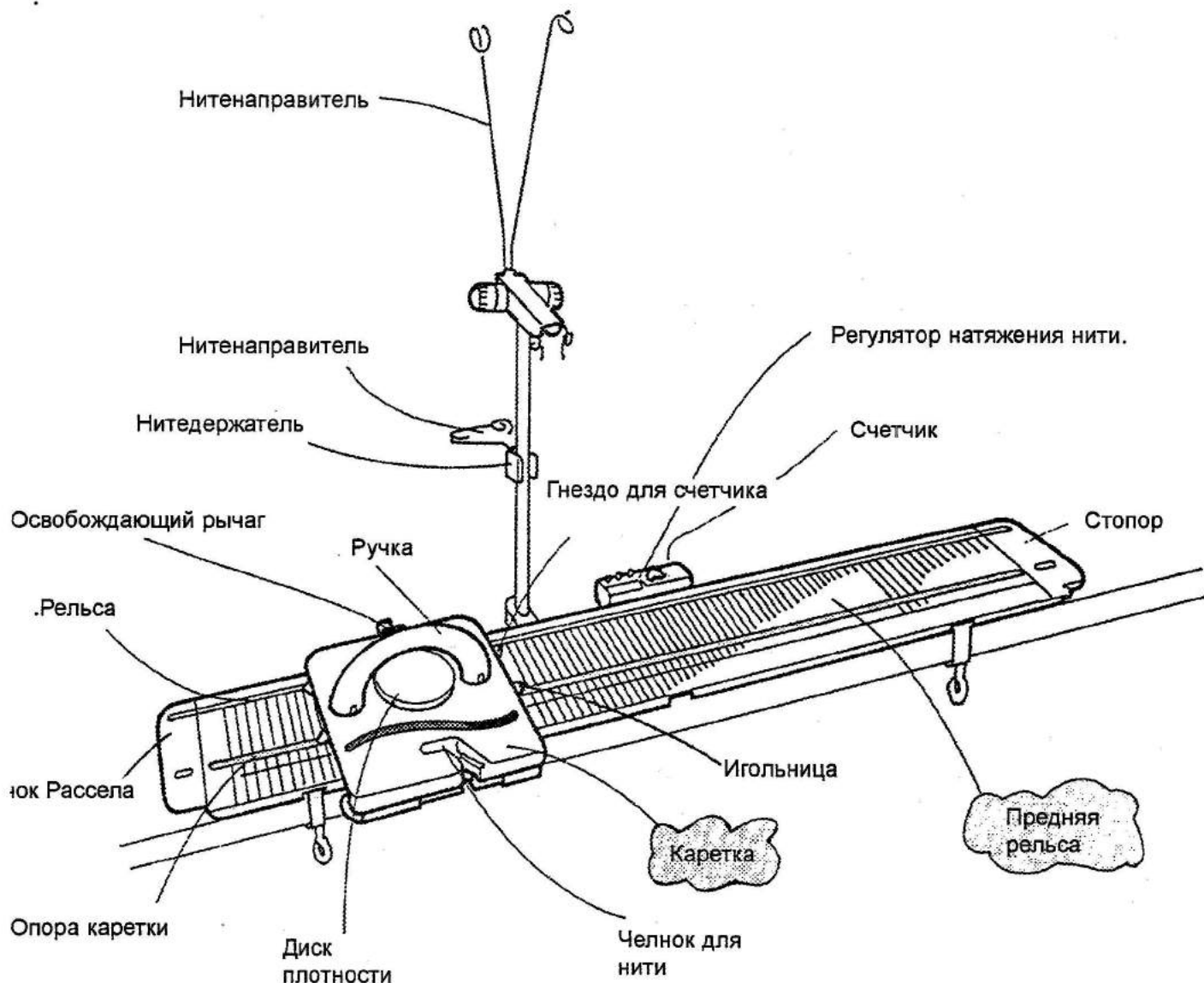

К этой машине можно использовать лекальное устройство KR10. Он позволяет вязать изделие без сложных вычислений для придания форм изделию.



Как снять каретку с игольницы

Освобождающий рычаг

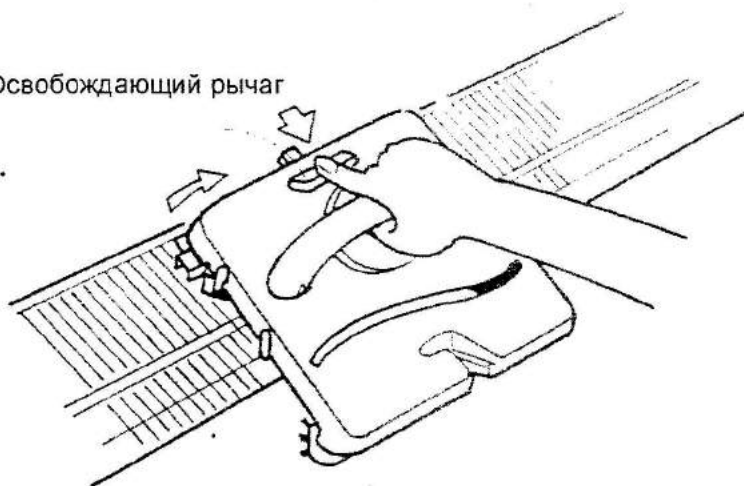

1. Нажмите освобождающий рычаг вперед и поднимите заднюю часть каретки.

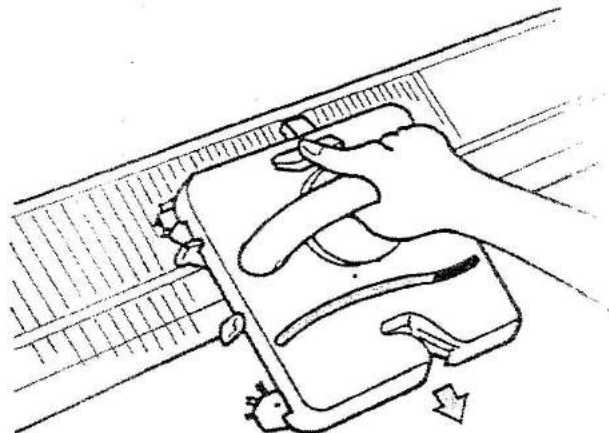

2. Потяните каретку вперед.

Как установить каретку на игольницу

Метод 1

Установить желобок каретки (А) на задние рельсы.
Провести каретку вдоль игольницы, поднимая переднюю сторону каретки, чтобы пройти через стопор.

Задние рельсы

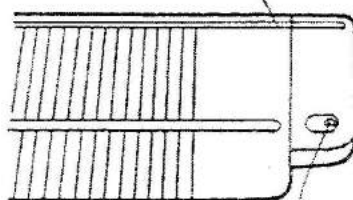

Стопор каретки

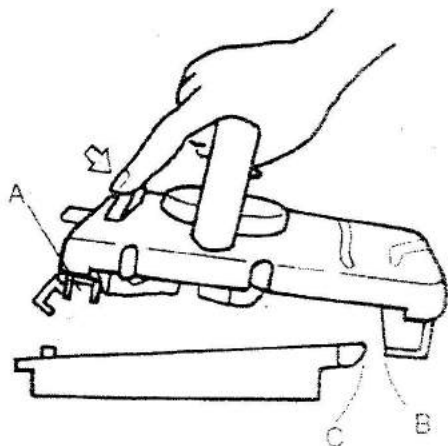
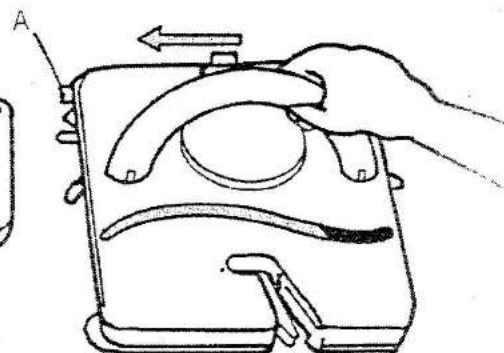

Метод 2

Выставить иглы в позицию А. Нажать вперед освобождающий рычаг установить укладчик нити В к краю С и вставить желобок каретки в задние рельсы игольницы.

Позиция иглы

Буквы А, В, С и D по обе стороны игольницы показывают разные позиции игл. Каждая буква указывает разные функции для иглы.

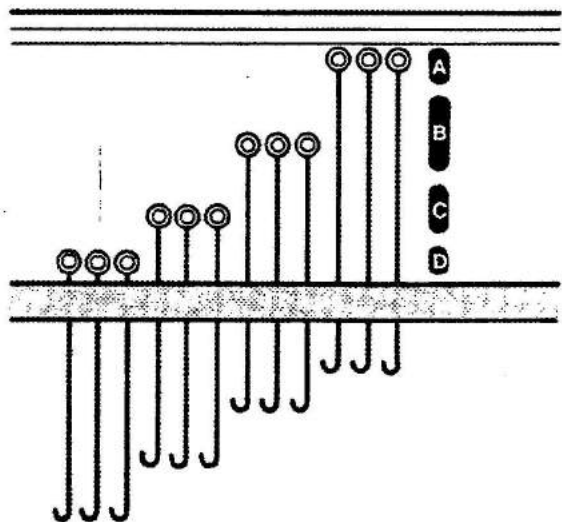

- A Иглы не вяжут.
- B Иглы вяжут кулирную гладь и Узоры.
- C Иглы вяжут только кулирную гладь
- D Иглы не вяжут в позиции кулачков Рассела на I. Иглы провязывают и устанавливаются назад в позицию В при установке кулачков Рассела II.

Нить и Диск плотности

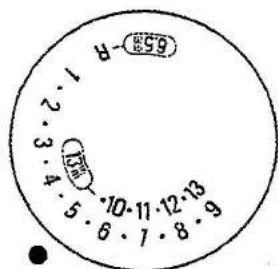

Используйте диск, чтобы устанавливать плотность вязания. Для тонких нитей используйте меньшую плотность, меньшие цифры. Для толстых, буклированных и ворсистых нитей, используйте большую плотность, поставьте большие цифры.

Когда устанавливаете диск плотности на R $\textcircled{9}$ выдвигайте все иглы в работу. Когда устанавливаете диск плотности на $\textcircled{10}$ ~ $\textcircled{13}$ выдвигайте иглы через одну.

N.B. Цифры набора плотности в одной и той же позиции (например, 6 и 10, 7 и 11, 8 и 12, 9 и 13) создают тот же размер петель на том же разборе игл.

R - более плотнее чем 1. Когда вяжете лицо и изнанку на плотности 1 или 2, установите плотность на R для набора края и вязания ворота резинкой K1. R1.

Установите цифру на отметку ●

Плотность $\textcircled{1}$



Плотность $\textcircled{7}$



Плотность $\textcircled{13}$ через иглу



① ② ③ ④ ⑤ ⑥ ⑦ ⑧ ⑨ ⑩

Чтобы достичь правильного размера и необходимой плотности петель для изделия устанавливайте цифру плотности в соответствии с толщиной нити.

Вид пряжи	Шкала плотности
①~② Средняя пряжа	1-2
③~④ Толстая пряжа	3-5
⑤~⑥ Очень толстая пряжа	6-9
⑦~⑩ Супер толстая пряжа	10-13

Боковые рычаги

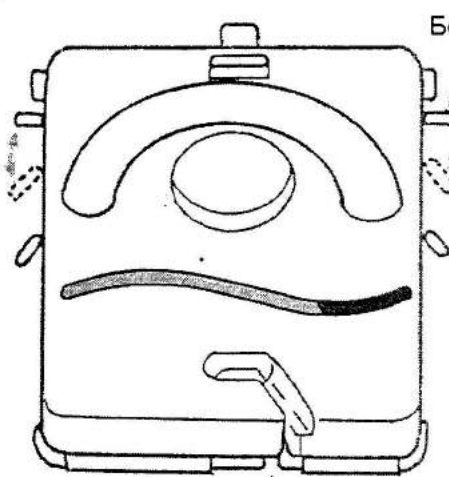

Боковые рычаги

Установка иглы в поз. В.

▲ Иглы вяжут в позиции В.
Поставить в эту позицию для простой вязки, Платинговой или Таковой вязки.

● Иглы не вяжут в позиции В.
Поставить в эту позицию для Слип и Орнамент вязки.

Правосторонний боковой рычаг работает, когда каретка движется слева направо.

Левосторонний рычаг работает, когда каретка движется справа налево.

Рычаги Рассела

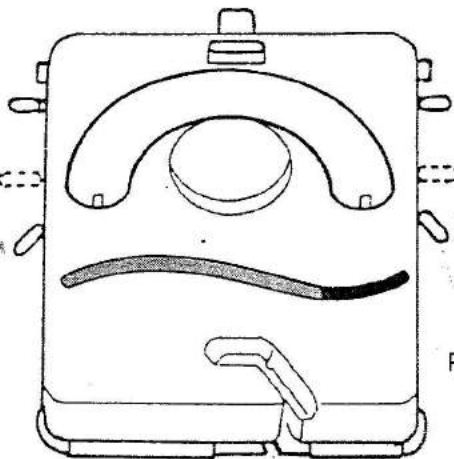

Рычаг рассела

Установка иглы в позицию D.

I Иглы в позиции D не вяжут.
Поставить в эту позицию для Такового вязания или Частичного вязания

II Иглы вяжут в D позиции и можно возвращать Иглы в В позицию.

Правый рычаг Рассела работает, когда каретка движется слева направо.

Левый рычаг Рассела работает, когда каретка движется справа налево.

Нитеводитель

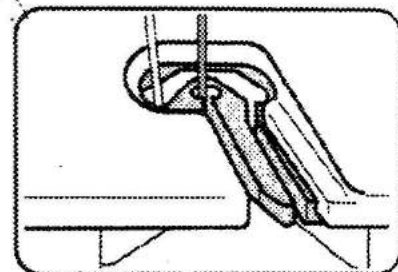
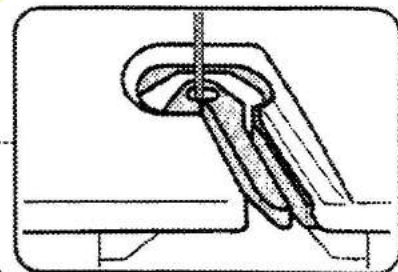

Счетчик рядов

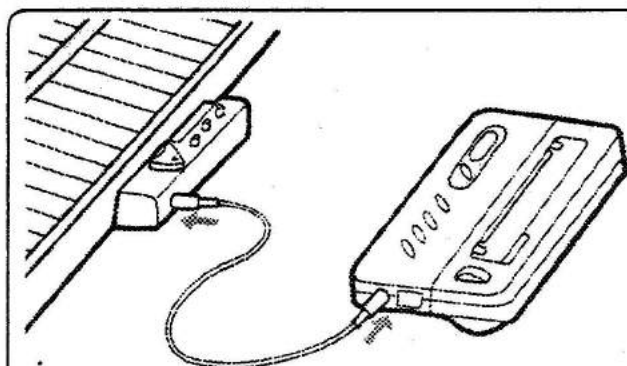
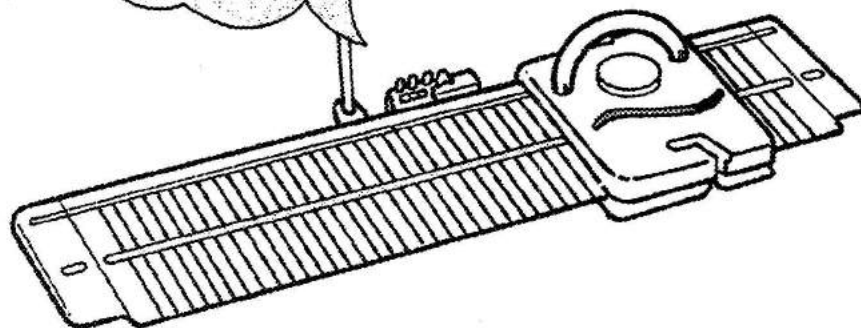
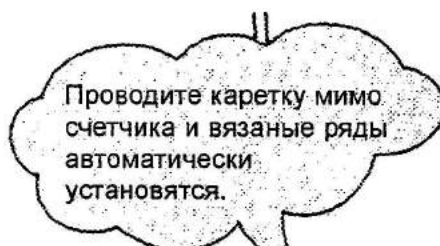
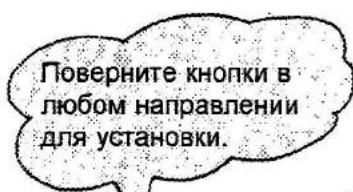

Электронное лекальное устройство KR 11 (дополнительные принадлежности)

Вставить соединительный провод в гнездо счетчика и справа в гнездо KR 11.

Примечание: Любой штепсель помещается в любое гнездо.

ПРИНАДЛЕЖНОСТИ

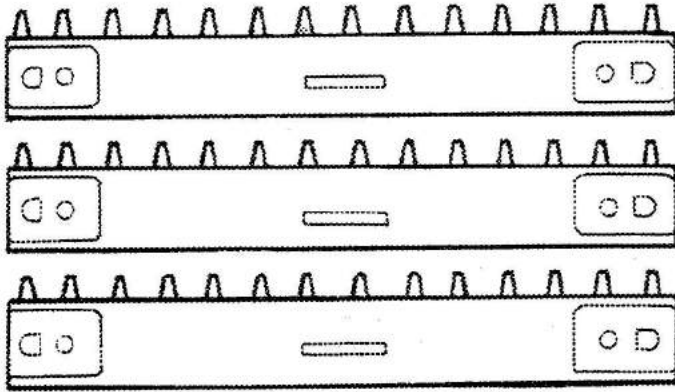

Навесные гребенки (3 шт.)

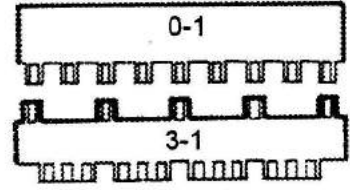

Разборные линейки (2 шт.)

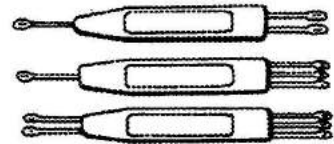

Декеры (3 шт.)

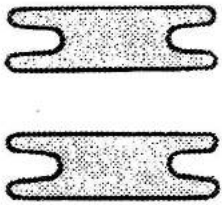

Соединители
гребенок (2 шт.)

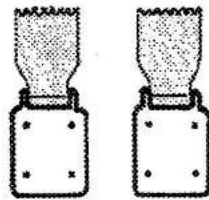

Кромочные
грузы (2 шт.)

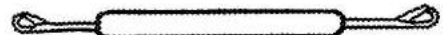

Петлеуловитель (двойной)



Запасные иглы (2 шт.)

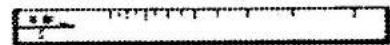

Масштабная линейка



Держатель нити
(2 шт.)



Трикотажная игла.

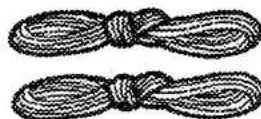

Кордовая нить. (2шт.)



Масло

НАБОР ПЕТЕЛЬ И ПРОСТОЕ КУЛИРНОЕ ВЯЗАНИЕ

1. Подготовка нити

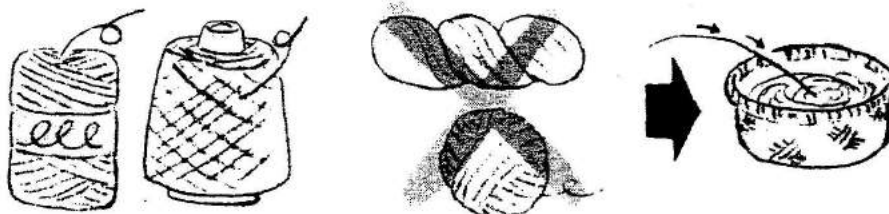

Ваша машина может вязать разный выбор нити, от средней до очень толстой, но рекомендуется использовать гладкую толстую нить для начала работы. Нельзя вязать нить в пасмах или намотанных вручную клубков, необходимо перемотать нить на клубочнице (моталке)

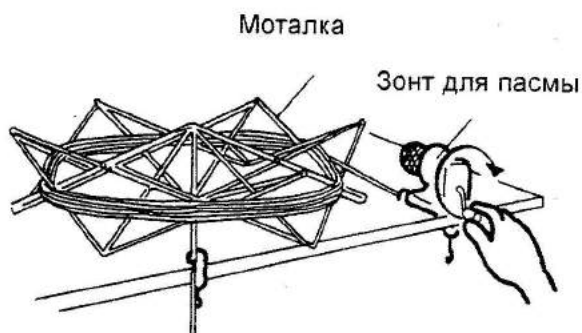

Моталка

Зонт для пасмы



Используйте нить из центра намотки клубка.

2. Установка игл.

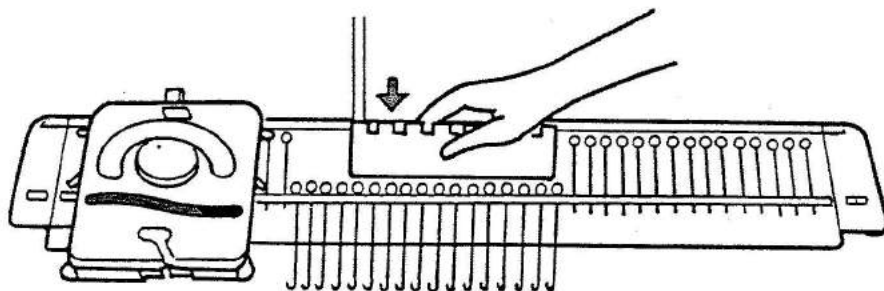

Выдвинуть 30 игл по обе стороны от центра "0" в позицию D (всего 60 игл), используя прямую сторону разборной линейки.

Установите по обе стороны боковые рычаги на и ▲ рычаги Рассела на II

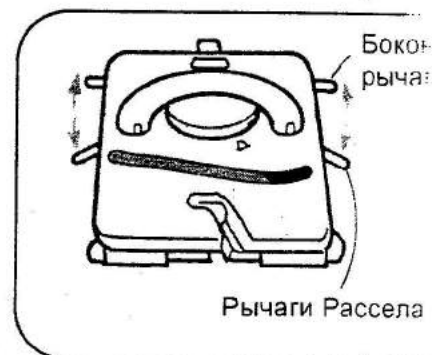

Боковые рычаги

Рычаги Рассела

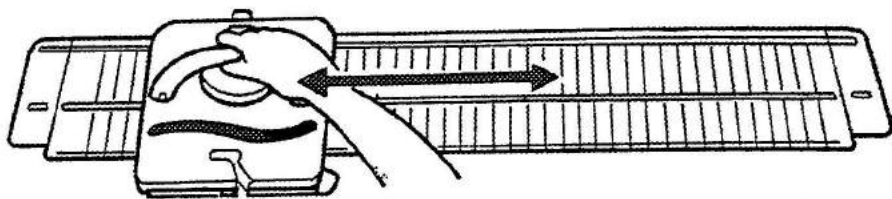

Медленно проведите каретку вправо, пока она не пройдет через все иглы в позиции В, затем верните ее влево.

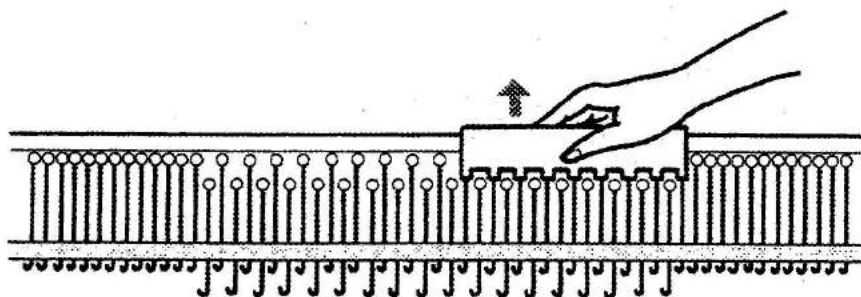

Выставить иглы через одну в позицию А, используя разборную линейку 1 x 1.

3. Заправка нити.

Поставить клубок ниток на стол перед нитеводителем и заправить нить справа через нитенатяжитель следующим образом.

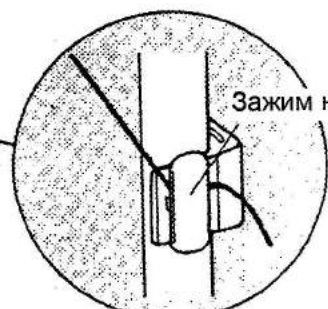
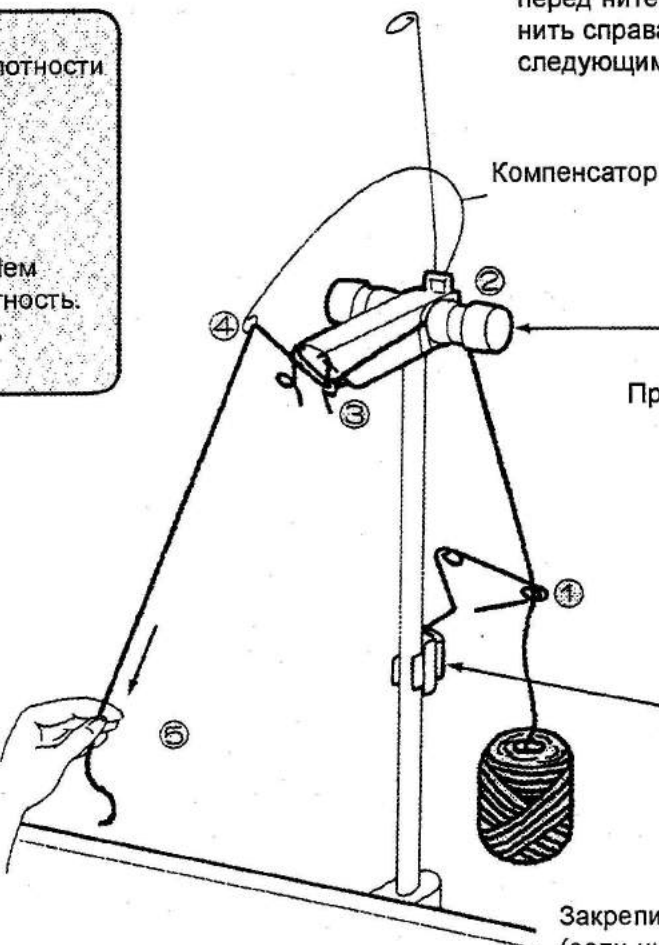
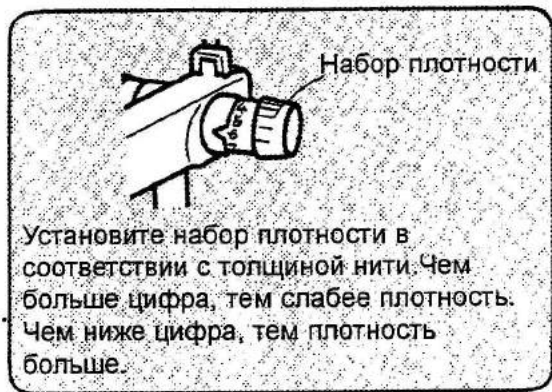

Закрепите конец нити в зажим (если нить тонкая, обвить вокруг зажима 2-3 раза)

4. Установка нити в главный нитеводитель

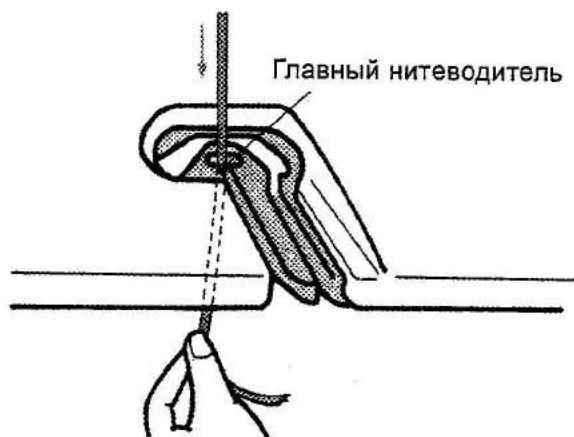

Придерживая нить двумя пальцами, протяните нить через маленькую щель и установите нить в главном нитеводителе.

5. Провяжите 1 ряд

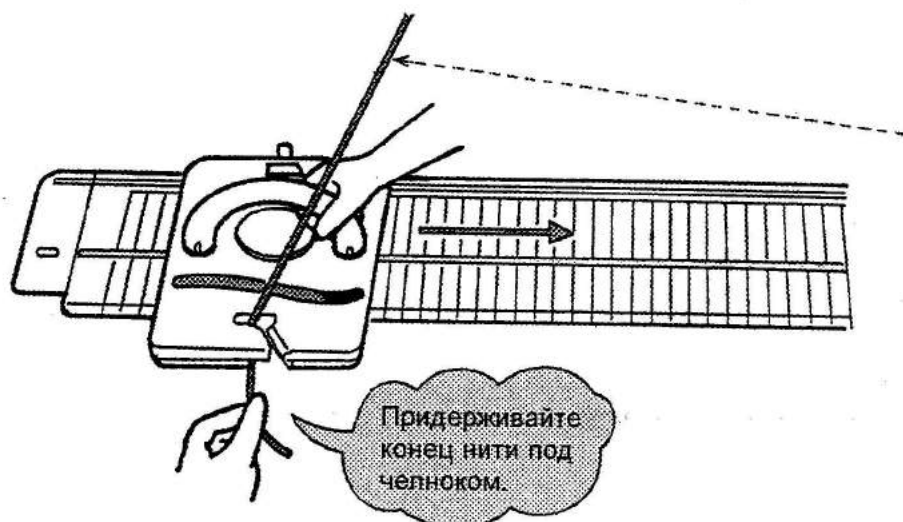

Медленно продвигайте каретку слева на право и сформируются навесные петли на иглах.

6. Как навесить оттяжную гребенку на навесные петли.

Место соединения оттяжной гребенки

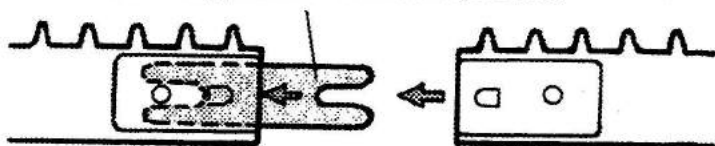

Соединить гребенки так, чтобы длина гребенки была достаточна для ширины вязаного изделия.

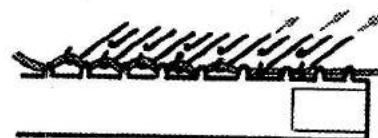
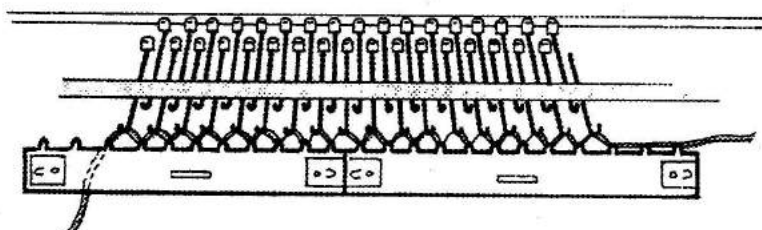

Навесить гребенку. Иглы с петлями постепенно отвести в позицию В вручную.

Закрепить конец пряжи за крючок

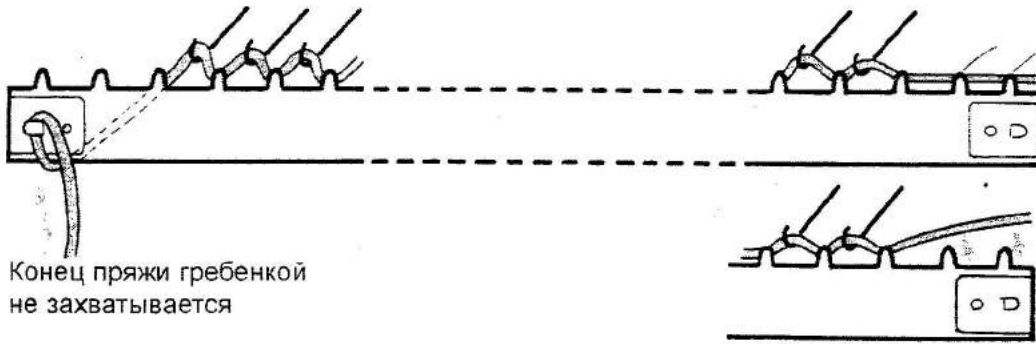

Конец пряжи гребенкой не захватывается

7. Выставить иглы из позиции А в позицию В

Иглы из позиции А поставить в позицию В

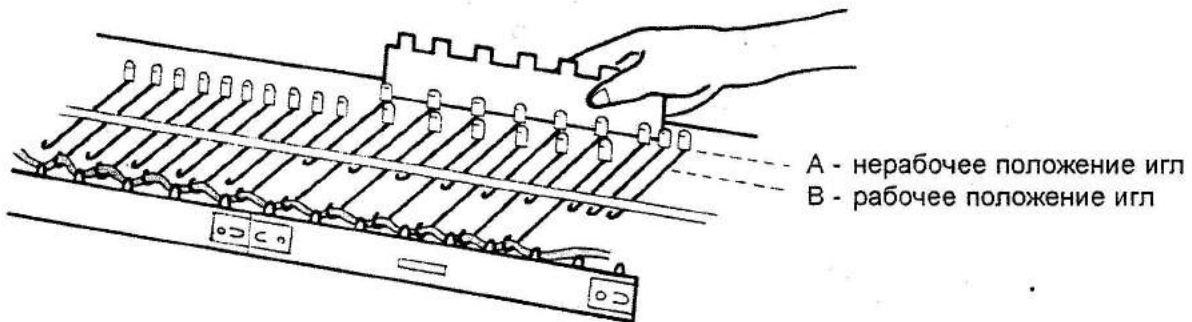

А - нерабочее положение игл
В - рабочее положение игл

8. Кулирное вязание (чулочное)

Выставить счетчик рядов на 0 0 0

Провести каретку на небольшой скорости. Убедитесь, что она провязала последнюю петлю и прошла еще 3-4 см перед вязанием следующего. Провяжите 3 ряда и повесьте по обе стороны вязания кромочные грузы. Продолжайте вязать пока на счетчике не будет 020 рядов

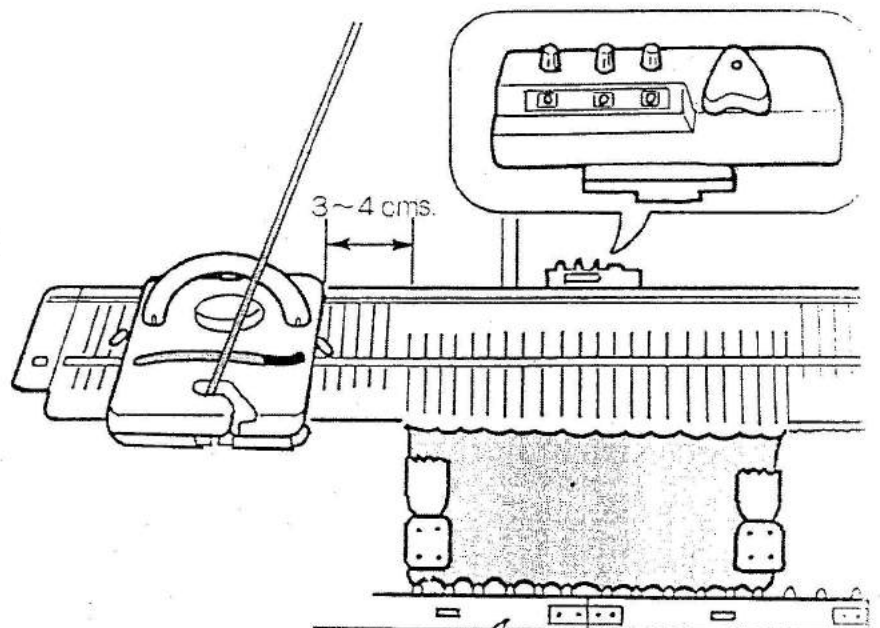

Если каретка застряла, не толкайте ее с силой (см. стр. 49)
Не возвращайте каретку на полпути иначе будут спущены петли.

Когда вяжете изделие, каждые 20 -30 рядов перевешивайте краевые грузы вверх.

9. Работа с деккером

Держите деккер следующим образом.

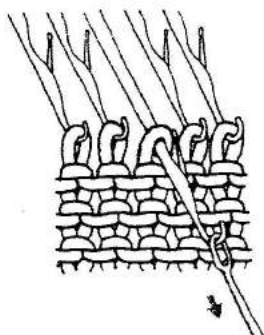
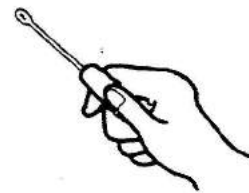
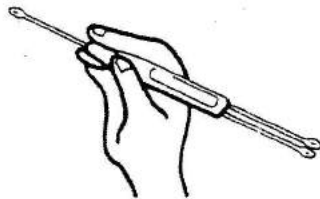

- ① Навесьте ушко деккера на крючок иглы и потяните вперед так, чтобы петля оказалась за язычком иглы. Придерживайте вязанное полотно рукой прижимая его к машине.

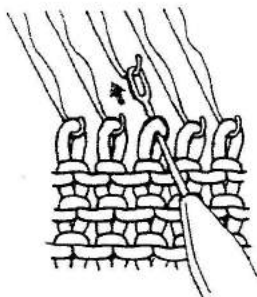

- ② Верните иглу назад так, чтобы петля осталась на деккере

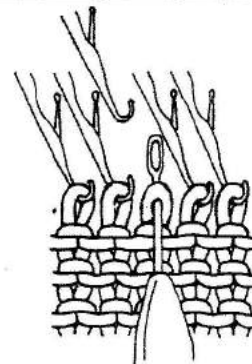

- ③ Снимите ушко с крючка иглы.

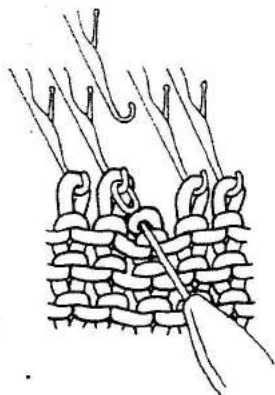

- ④ Навесьте ушко деккера на соседнюю иглу.

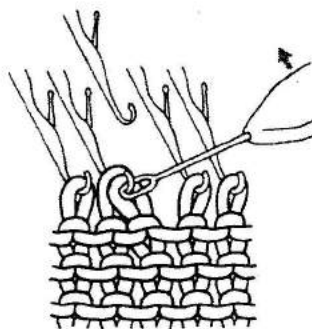

- ⑤ Поднять деккер таким образом, чтобы петля соскользнула на крючок иглы.

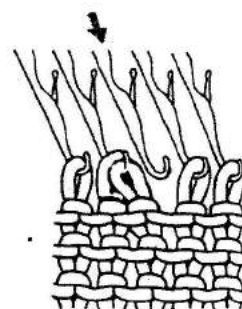

- ⑥ Поставьте, пустую иглу и иглу с двумя петлями в позицию В.

10. Работа с петлеуловителем.

Держите петлеуловитель как показано на рисунке.

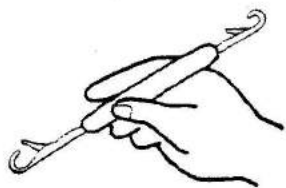

- ① Выставьте иглу машины, петлю которой не обязательно изменить, в позицию В. Вставьте петлеуловитель в петлю на 6 рядов ниже этой иглы.

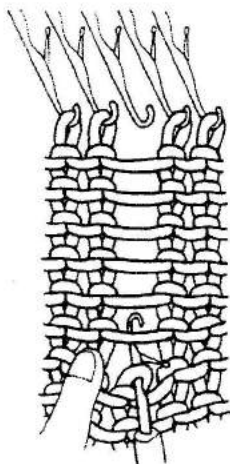

- ② Пальцем, спустить петлю до петлеуловителя.

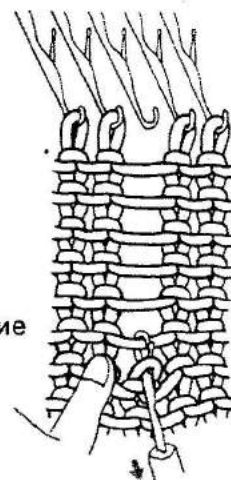

Протяните вязание вниз вручную

- ③ Придерживайте рукой вязание. Петлеуловителем подхватите нить и протяните через нижнюю петлю.

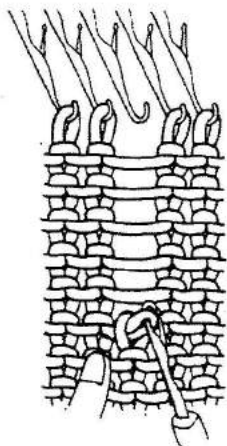

- ④ Потяните петлеуловитель, чтобы сформировалась новая петля.

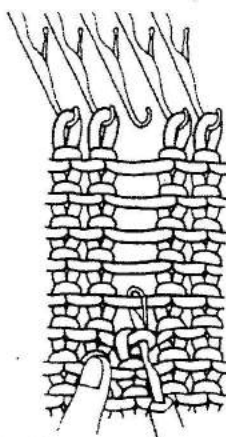

- ⑤ Повторите, таким образом до конца вязания.

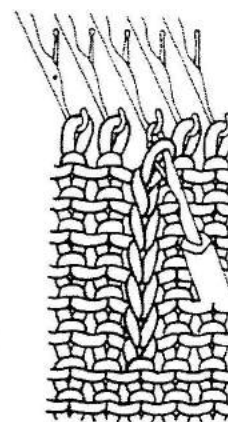

- ⑥ Накиньте переделанную петлю на пустую иглу.

11. Смена нити.

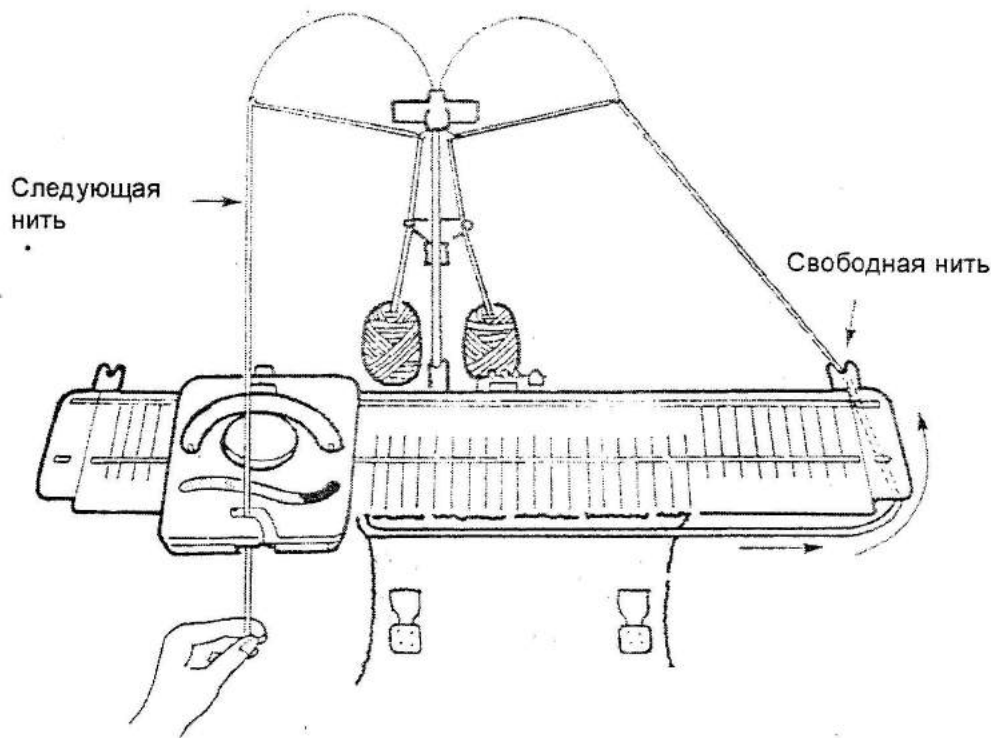

- ① Вынуть первую нить из челнока ① и закрепить ее на держатель нити справа. Убедитесь, что нить продетая через автонатяжитель закреплена на держателе справа, а левая нить слева, как показано на рисунке.
- ② Заправьте вторую нить в челнок ① и вяжите нужное количество рядов.

12. Что делать, если нить кончается.

Если нити не хватает, чтобы завершить ряд, достаньте ее из челнока и заправьте новую.

Примечание: Если нить в 3 раза больше длины вязания, вы можете провязать еще ряд.

Свяжите 1 ряд придерживая конец нити рукой и свяжите две нити вместе с края полотна.

Если на нити имеется *завязочка*, распустите и обрежьте. Далее работайте, как указано выше.

Не провязывайте узлы.

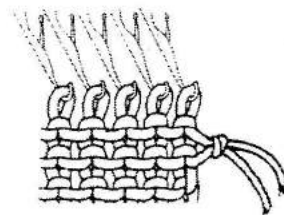

13. Как снимать изделие с машины.

- ① Снять гребенку и грузы с вязания. Вынуть нить из челнока.

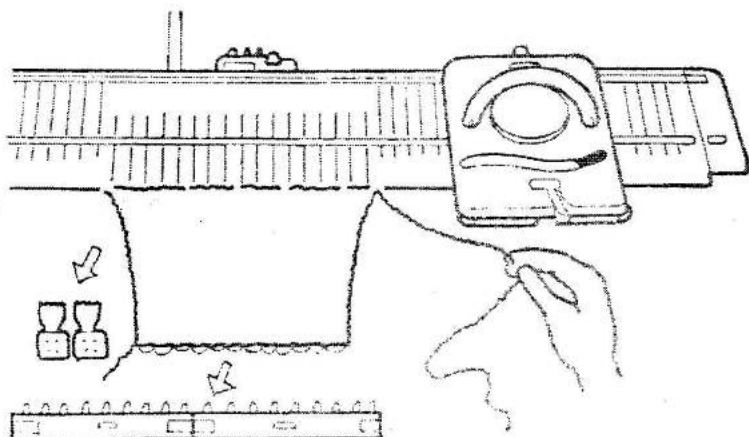

- ② Установить каретку для вязания и проведите ее один раз, чтобы изделие снялось с игл.

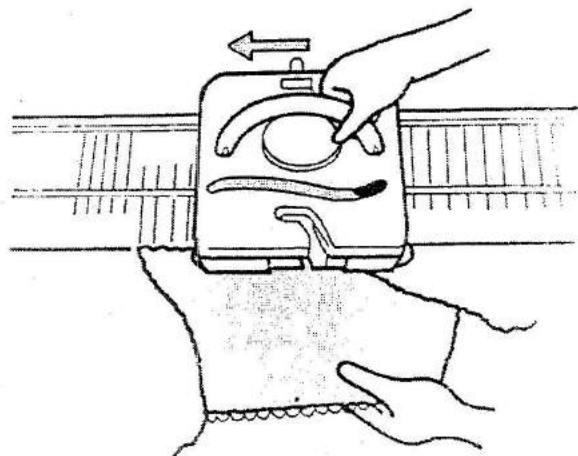

14. Как вязать с плотностью от 10-13, используя каждую вторую иглу.

- ① Выставить нужное количество игл в позицию В, используя разборную линейку 1x1.

Примечание: Есть 2 группы цифр на передней панели игольницы.
Используйте верхние цифры, когда вяжете на всех иглах.
Используйте нижние цифры, когда вяжете через одну иглу.

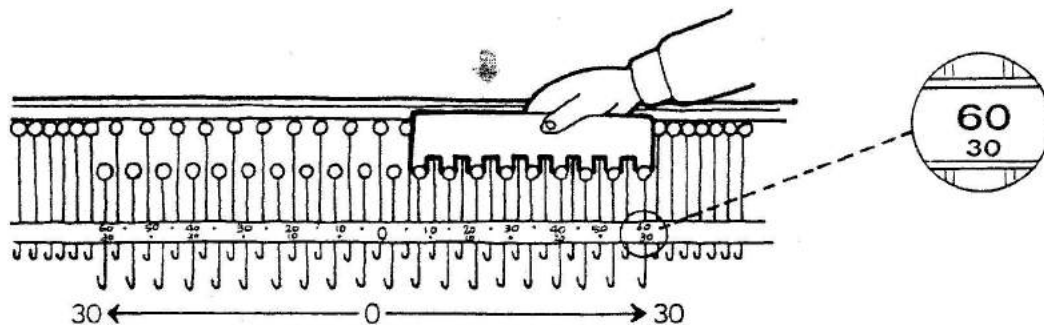

- ② Установите диск плотности на цифры для отобранных игл, т.е. на 10 - 13.

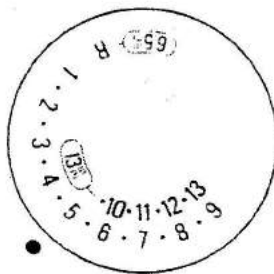

- ③ Отобранные иглы из позиции В верните в позицию А используя разборную линейку стороной 1x3.



Провяжите 1 ряд.

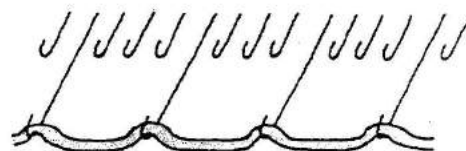

Повесьте навесную гребенку на воздушные петли и верните иглы, которые были выставлены в позицию А на этапе ③ в позицию В.

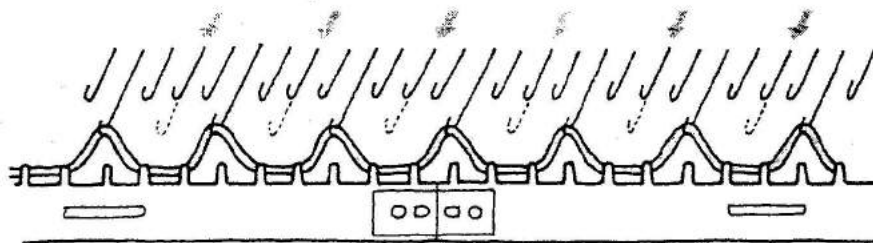

- ④ Равномерно передвигать каретку.
Провяжите нужное количество рядов для вязания, и снять изделие с машины.

- ⑤ Вытяните изделия по длине петель, чтобы придать форму после растяжки на машине.

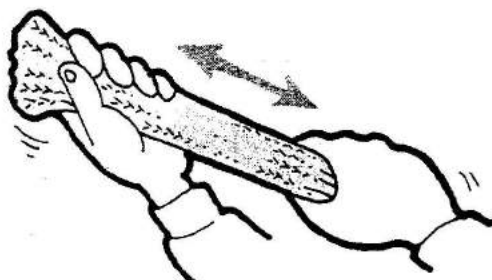

ВЯЗАНИЕ УЗОРОВ

Как вязать узор

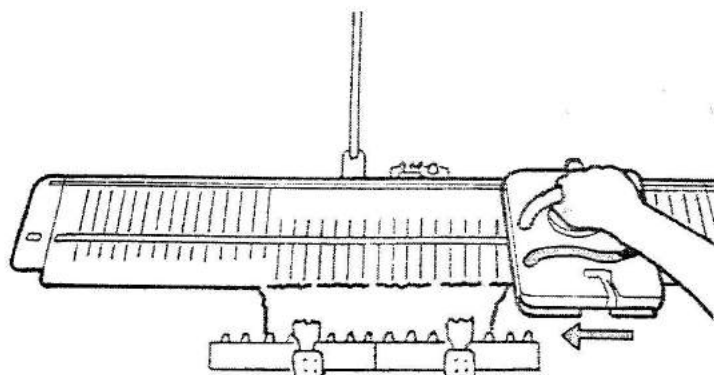

Перед вязанием узоров, провяжите 5-6 рядов простой вязкой (кулирной гладью) или способом открытого вязания и остановите каретку на правой стороне игольницы.

Всегда используйте грузы. Вешайте краевые грузы по обе стороны вязания и навесную гребенку на все полотно. (Навешивайте грузы на 3-4 ряда ниже игл и перевешивайте их вверх во время вязания).

Раппорт (обозначение узора по схеме)

①	②	③	④	⑤	⑥	⑦	⑧
8							→
7	■						←
6	■						→
5							←
4							→
3							←
2							→
1	■		▲	▲		A	←

Работайте по схеме, начиная с нижней линии 1.

- ① Порядок вязания
- ② Позиция игл
 - Иглы в В позиции или отобранные в В позицию
 - Иглы в D позиции
 - ▲.... Иглы в С позиции
- ③ Рычаг Рассела (слева)
- ④ Боковой рычаг (слева)
- ⑤ Боковой рычаг (справа)
- ⑥ Рычаг Рассела (справа)
- ⑦ Главный челнок нити (А и В для разных нитей или разных цветов нити)
- ⑧ Направление вязания

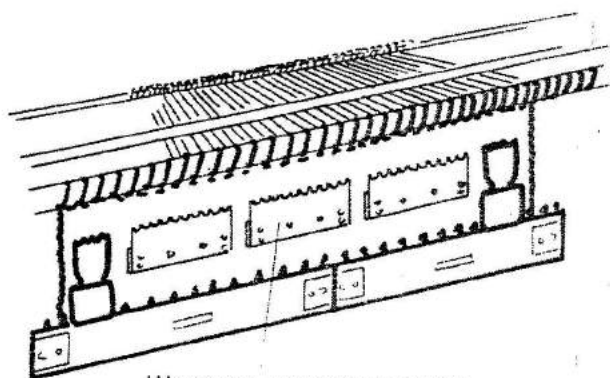

Широкие навесные грузы.

Когда используете очень толстые нити или тестированные, используйте отдельные широкие навесные грузы, как показано на рисунке.

ТАКОВОЕ (ПРЕССОВОЕ) ВЯЗАНИЕ

Лицевая сторона

Изнаночная сторона

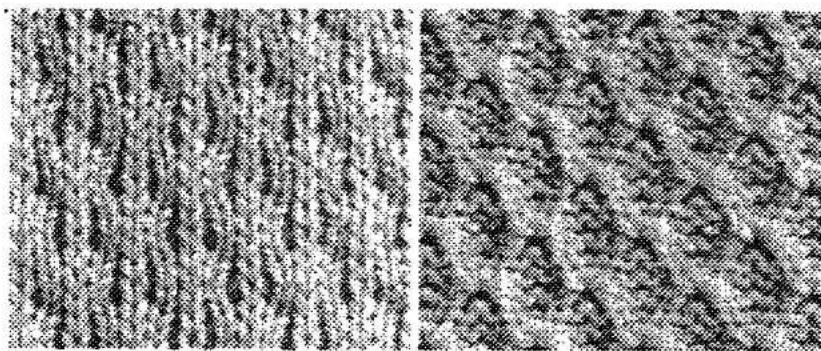

Такое вязание создается с помощью набросков (накидов) удерживаемых на иглах в позиции D в несколько рядов, и образует накидные петли, которые провязывают эти накиды вместе.

Вяжите, следуя схеме.

Примечание: Перед началом свяжите 1-2 ряда простой вязкой основной нитью.

С 1 ~ 3 ряд по схеме.

Как указано в нижнем ряду схемы, порядок 1, установить каретку следующим образом:

Боковые рычаги ▲
Рычаги Рассела I

8										II	→
7	■		■								↑
6											→
5	■		■							I	↑
4										II	→
3		■		■							↑
2											→
1					I	▲	▲	I	A		↑

Выдвинуть иглы в соответствии знаку ■ в позицию D, используя разборную линейку 1х3

Вставить нить в главный челнок. Провяжите 1 ряд, иглы в позиции B провяжут, а на иглах в позиции D образуют накиды. Продолжайте вязать 2 ряда по схеме до 3 ряда



Когда выдвигаете иглы в поз. D, придерживайте полотно рукой, прижимая к машине.

4 ряд по схеме.

Установите правый рычаг Рассела на II и провяжите 1 ряд. Иглы в позициях B и D провяжут. Установите иглы в позицию B.

5 - 7 ряды по схеме.

Следуя схеме, выдвиньте иглы по отметке ■ в позицию D И поставьте рычаги Рассела на I. Провяжите 3 ряда.

8 ряд по схеме.

Установите правый рычаг Рассела на II и провяжите 1 ряд. Повторите порядок работ с 1 по 8 ряд по схеме.

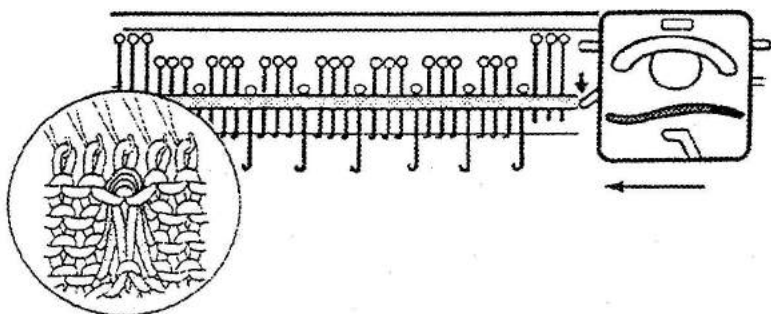
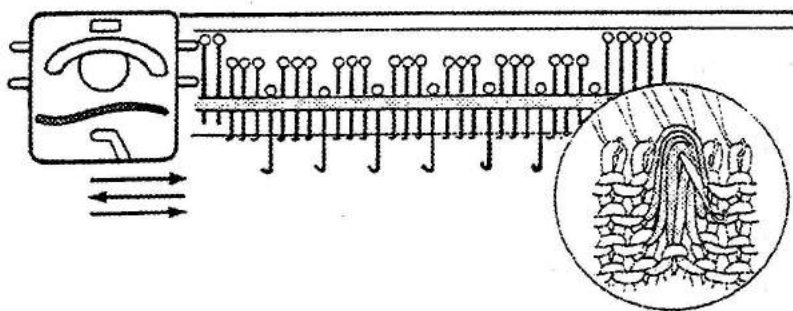

ЦВЕТНОЕ ТАКОВОЕ (ПРЕССОВОЕ) ВЯЗАНИЕ

Лицевая сторона

Изнаночная сторона

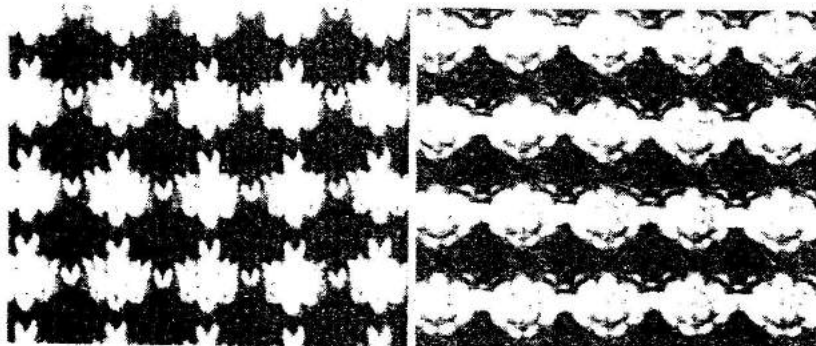

Вяжите в два или более цветов нити в Таковом вязании.

Заправьте нить А через правую сторону нитенатяжителя, а нить В через левую сторону.

8																			II	→
7	■			■																←
6	■			■																→
5	■			■															I	B ←
4																			II	→
3																				←
2																				→
1																			I	▲ ▲

Следуя схеме, вяжите, как для одноцветного Такowego вязания, но меняйте нить.

Старайтесь использовать не только разные цвета нити, но и разного вида и качества для большей эффективности.

Вяжите Таковое вязание, меняя нить каждые 2 ряда.

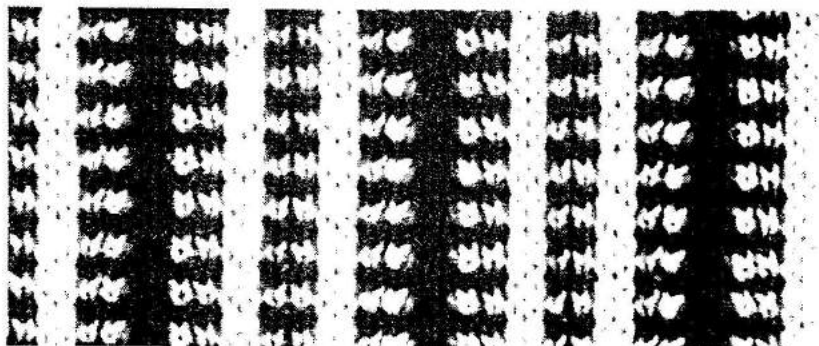

Вяжите узор следуя схеме:

С 1 ~ 2 ряд по схеме.

Начинайте с нижнего ряда схемы. 1 - ряд установить на каретке следующим образом:

Боковые рычаги ▲

Рычаги Рассела I

Выдвиньте иглы в соответствии с отметкой ■, в поз. D. Заправьте нить А в главный челнок и вяжите 2 ряда.

4																					→
3																					B ←
2																					→
1																					A ←

С 3 ~ 4 ряд

Следуя схеме, выдвиньте иглы в соответствии с отметкой ■, в позицию D а иглы верните в позицию C. Поменяйте нить А на нить В и провяжите 2 ряда.

Повторите с 1 ~ 4 ряды, но иглы выставьте в позицию D, а обратно в позицию C перед тем, как вязать 1 ряд.

ПЛАТИНГОВОЕ ВЯЗАНИЕ

Лицевая сторона

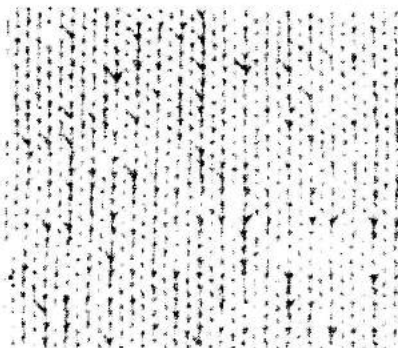

Изнаночная сторона

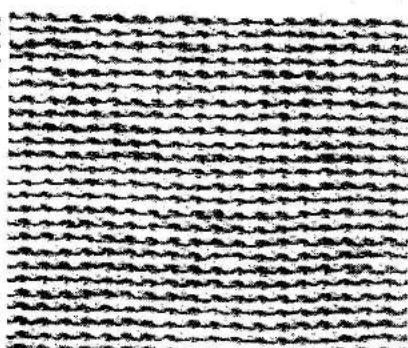

Два разных цвета нити вяжутся вместе. Один цвет появляется на лицевой стороне, а другой цвет нити появляется на изнаночной стороне вязания.

Ввиду того, что две нити вяжутся вместе, используйте более тонкие нити, чем для других видов вязания, цифру плотности установить суммарную каждой пряжи. Например: если плотность 3 у каждой из двух нитей, выставить для вязания плотность 6.

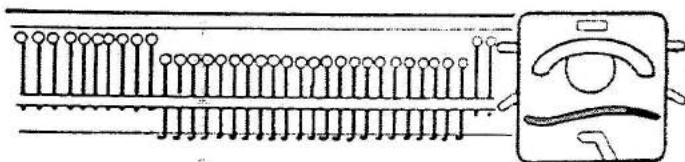

Сделайте наборный ряд кордовой нитью.

Установите каретку следующим образом:

Боковые рычаги▲

Рычаги РасселаII

Заправьте основную нить А через левый нитенатяжитель, а платировочную нить В через правый.

Вставьте основную нить в главный челнок, а платировочную нить в платировочный челнок②.

Вяжите как простое (кулирное вязание).

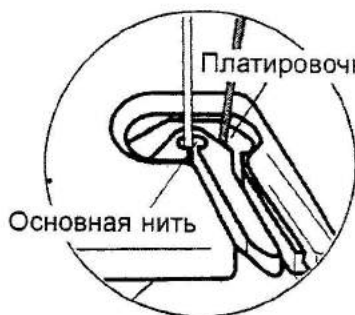

Главный челнок

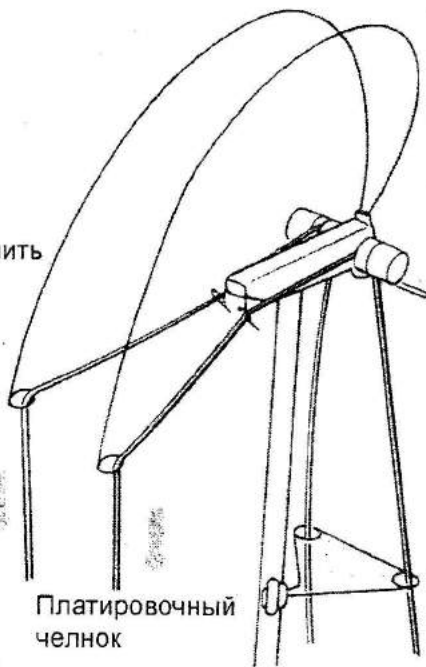

Платировочный челнок

КОМБИНАЦИЯ ПЛАТИРОВОЧНОГО ВЯЗАНИЯ С ТАКОВЫМ ВЯЗАНИЕМ

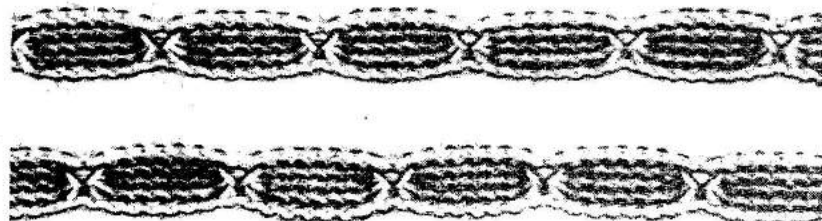

Делайте такие петли во время платировочного вязания.

Провяжите 6 рядов кулирной гладью толстой нитью. Вставьте нить более тонкую в платировочный челнок и провяжите 1 ряд платировочного вязания. Выставьте каждую 8-ю иглу в позицию D и установите оба рычага Рассела на I. Провяжите 3 ряда. Установите рычаги Рассела на II и провяжите один ряд. Выньте платировочную нить из челнока и вяжите простым вязанием.

ПЛАТОЧНОЕ ВЯЗАНИЕ

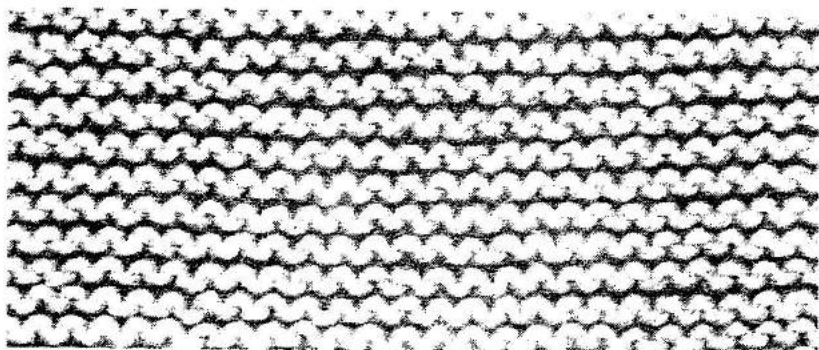

Вяжите простое вязание, меняя каждый последующий ряд на лицевые петли.

Установить плотность на 1 - 2 цифры ниже, чем для простого вязания.

Провяжите 2 ряда простым вязанием, и перв вяжите петли второго ряда следующим образом:

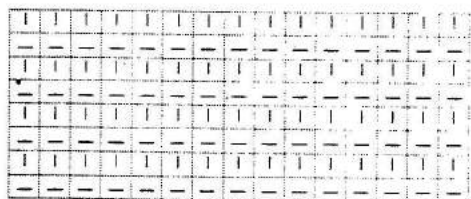

— лицевые петли
— изнаночные петли

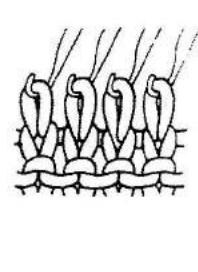
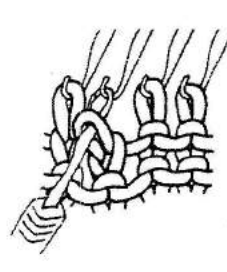
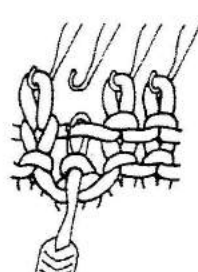
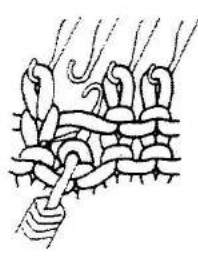
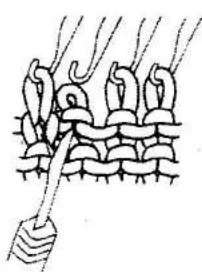
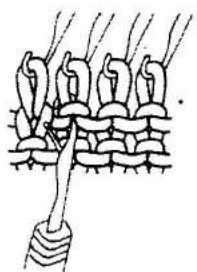

Вставьте крючок петлеуловителя в петлю ниже игольной.

Снимите игольную петлю.

Подхватите протяжку крючком петлеуловителя.

Протяните протяжку через нижнюю петлю.

Навесьте перевязанную петлю на иглу.

Проделайте так до конца ряда.

РЕЛЬЕФНОЕ ВЯЗАНИЕ

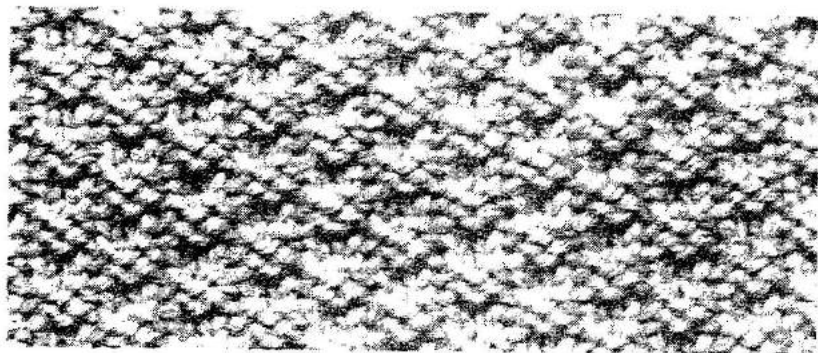

Вяжите простое вязание, перевязывая петли.

Установите плотность ниже, чем для простого вязания.

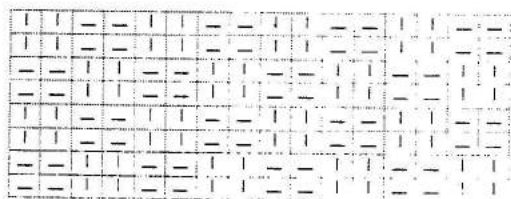

— лицевая петля
— изнаночная петля

Вяжите 2 ряда простым вязанием и перевязывайте петли согласно Схеме. работайте так же, как при создании резинки 1x1.

ВЯЗАНИЕ "КОСЫ"

Двух петельное переплетение Четырех петельное Шести петельное

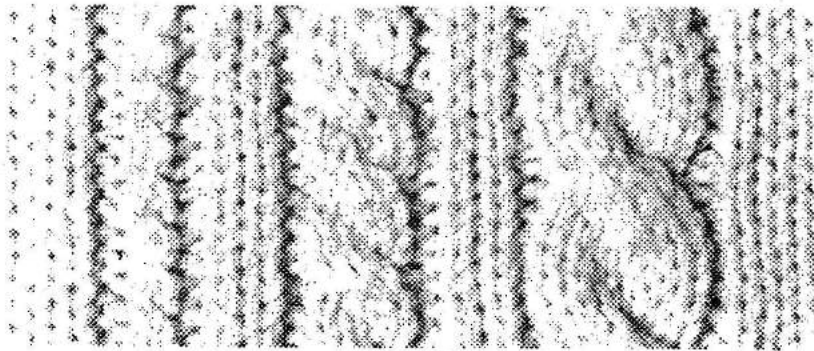

Вязание "косы" получается методом перекрещивания с помощью двух деккеров группы петель.

Плотность вязания должна быть более свободной, чем гладкого полотна.

Пример: Если гладь вяжем на 4-5 плотности то косы необходимо вязать на 6-8 плотности

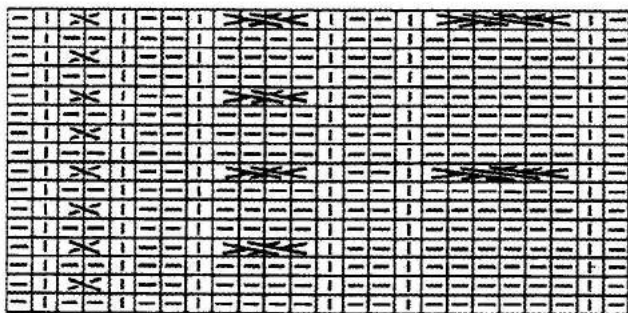

Попробуйте шести петельное переплетение. Провяжите 8 рядов простым вязанием и спустите по одной петле с одной и другой стороны перекрещиваемых петель.

- | ... лицевая петля
- ... изнаночная петля
- X ... перекрест слева направо
- Y ... перекрест справа налево

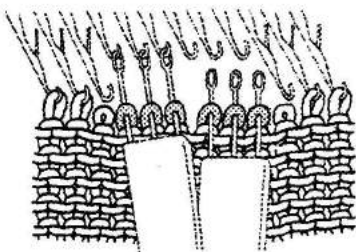

Используйте два деккера с 3-мя ушками, перенесите на каждый деккер по 3 петли.

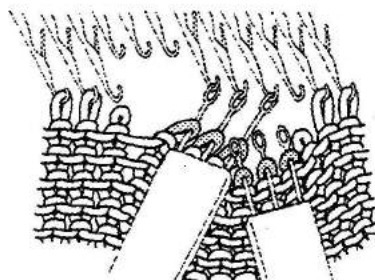

Перекрестите деккеры один над другим.

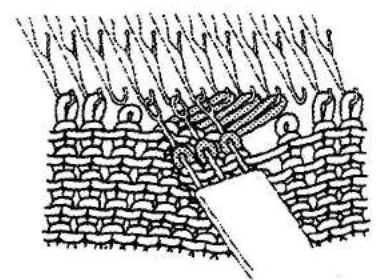

Навесьте слева 3 петли на иглы справа.

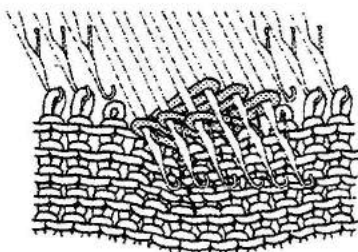

Другие 3 петли навесьте на иглы слева.

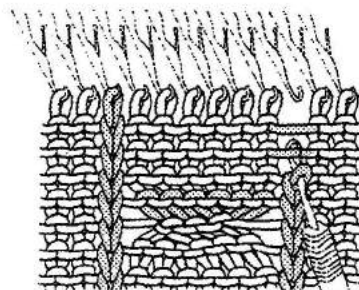

Поднимите спущенные петли справа и слева, формируя их лицевыми, и навесьте на иглы.

Перед тем как продолжить вязание, выдвиньте 6 игл "косы" в позицию D и установите рычаги Рассела на II.

АЖУРНОЕ ВЯЗАНИЕ

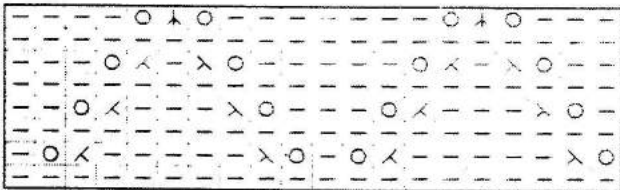
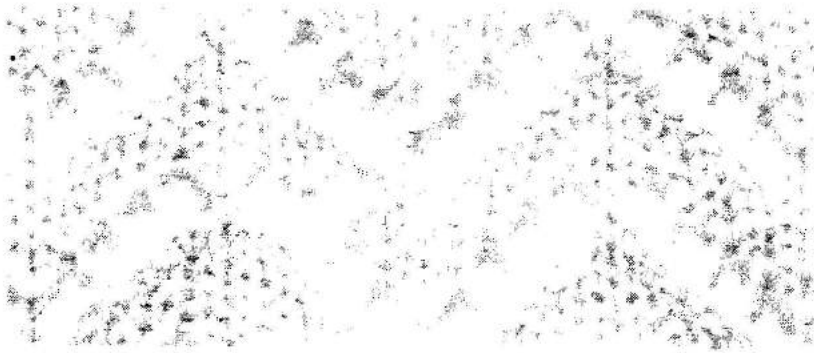

-Изнаночная петля
- ×Перенести петлю направо
- ×Перенести петлю налево
-Пустая игла в позиции В
- ⋈Перенести петли в центр

Связать полотно, перенося петли на соседние иглы.

Связать 2 ряда простым вязанием и перенести иглы, следуя схеме со 2-го ряда как показано ниже.

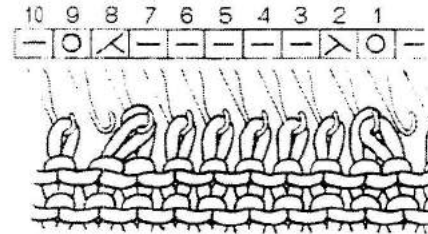

Связать 2 ряда простым вязанием и перенести иглы, следуя схеме с 4-го ряда как показано ниже.

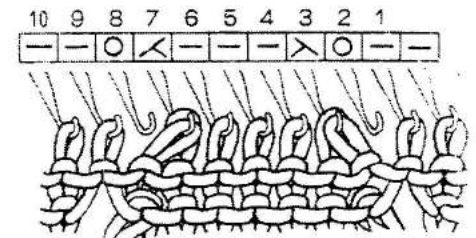

Повторяйте указанное выше, следуя схеме

Связать полотно, перенося разные петли в разные стороны.

Провязать 2 ряда простым вязанием и перенести петли, следуя схеме, как показано ниже.

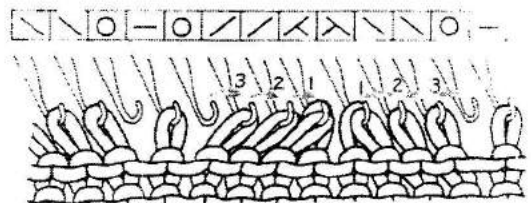

Использовать тройной деккер для переноса 3-х петель в одном направлении

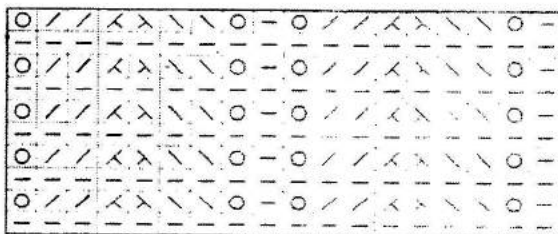
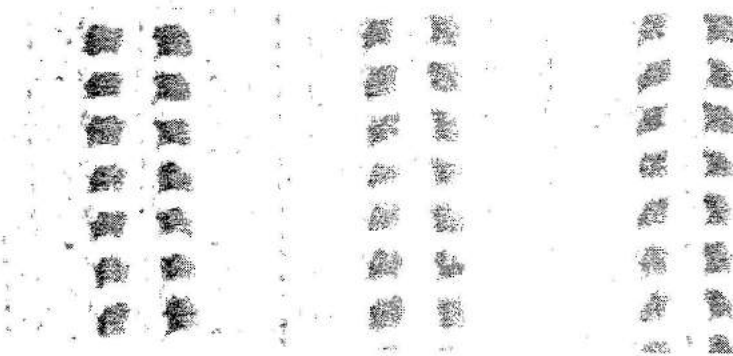
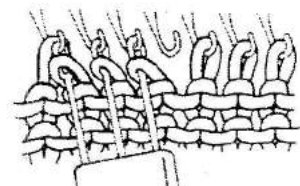

ВЯЗАНИЕ С ПРОПУЩЕННОЙ (ОТКРЫТОЙ) ПЕТЛЕЙ

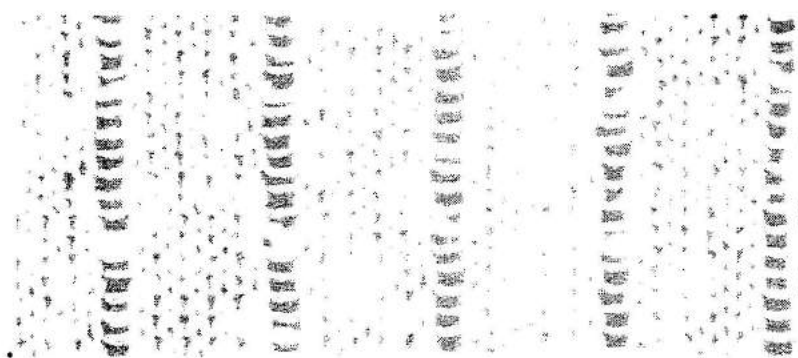

Эффект оригинальной резинки создается просто, оставляя иглы в позиции А (выключенными из работы) на определенном расстоянии во время вязания полотна.

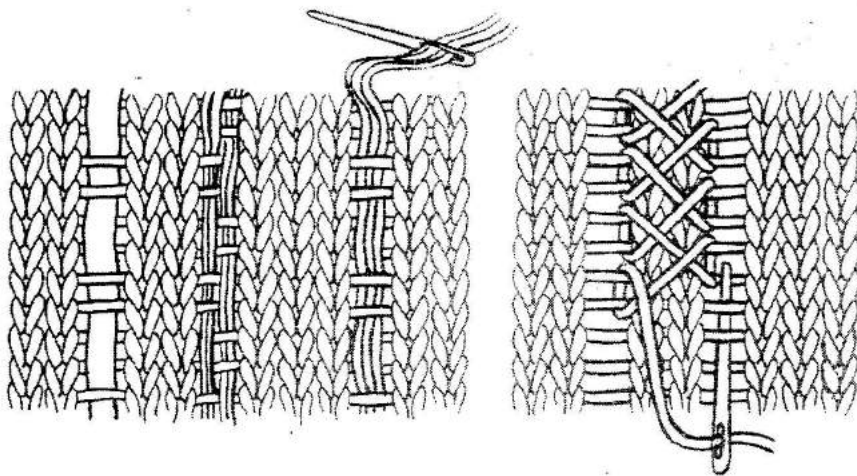

Проденьте тесьму, резинку или нитки через протяжки оставленные при вязании, как показано. Это очень простой метод создания богатого вязанного изделия, используя самое простое машинное вязание

ВЯЗАНИЕ ШНУРА (КОРДОВОЕ ВЯЗАНИЯ)

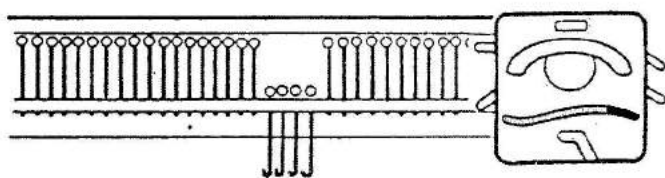

В зависимости от желаемой толщины шнура, выдвиньте 3-5 игл в позицию D и наберите петли на иглы методом обкручивания, как показано на рисунке.

Установите каретку следующим образом:

Боковой рычаг (слева)..... ▲

Боковой рычаг (справа)..... ●

Рычаги Рассела (оба)..... II

Примечание: Установите плотность на меньшую цифру, чем при простом вязании

Свяжите 2 ряда и выдвиньте иглы в позицию D.

После вязания нескольких рядов, навесьте груз на шнур и продолжайте вязание до желаемой длины.

Отрежьте нить, оставив длиной 10 см. закройте петли петлеувителем.

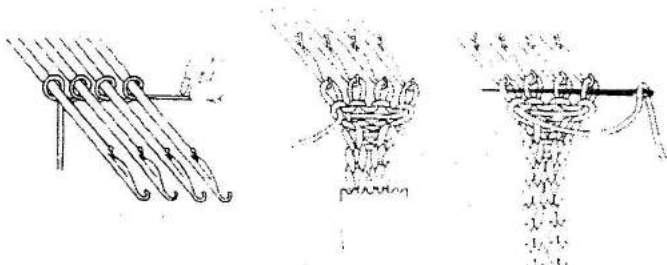

ЛОЖНАЯ АНГЛИЙСКАЯ РЕЗИНКА

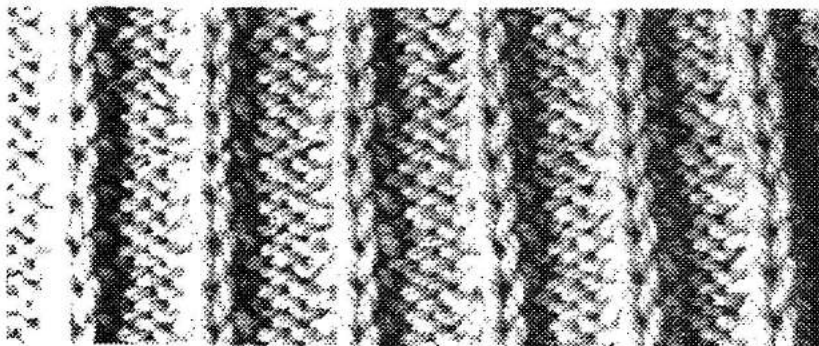

Свяжите полотно, и на изнаночной стороне вязания через определенный интервал провяжите такие петли (с набросом).

Провяжите 10 рядов и снимите с каждой 4-ой иглы петлю, в соответствии со схемой.

Подхватите петлеуловителем в спущенном столбце петлю в 1-ом ряду и спустите петли до петлеуловителя.

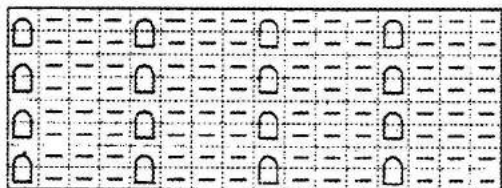

—изнаночная петля

□перевязанная петля в каждом 2 ряду

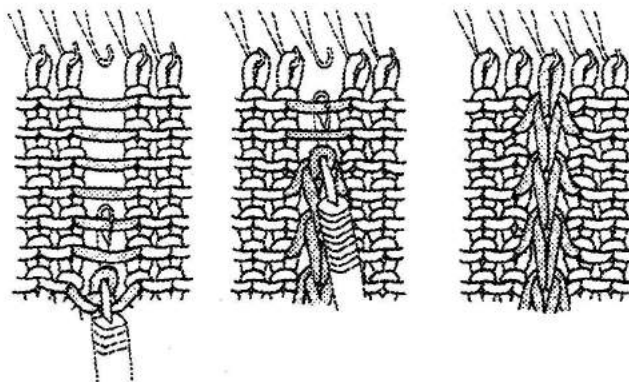

Подхватите петлеуловителем под последующей протяжкой третью протяжку. Потяните на себя. Сформируйте петли в каждом 2 ряду и навешивайте на иглы.

КАК ВЯЗАТЬ ИЗДЕЛИЕ

ОПРЕДЕЛЕНИЕ ПЛОТНОСТИ ВЯЗАНИЯ НА КАЖДУЮ ИГЛУ

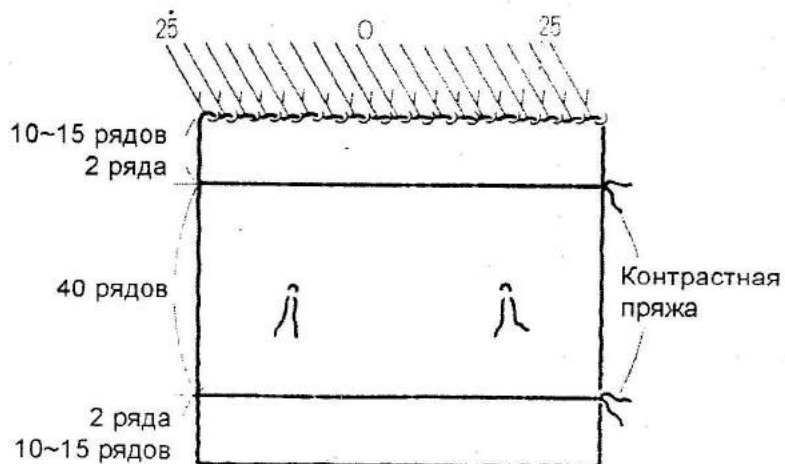
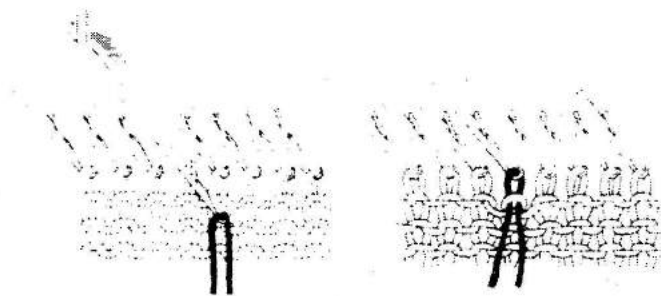
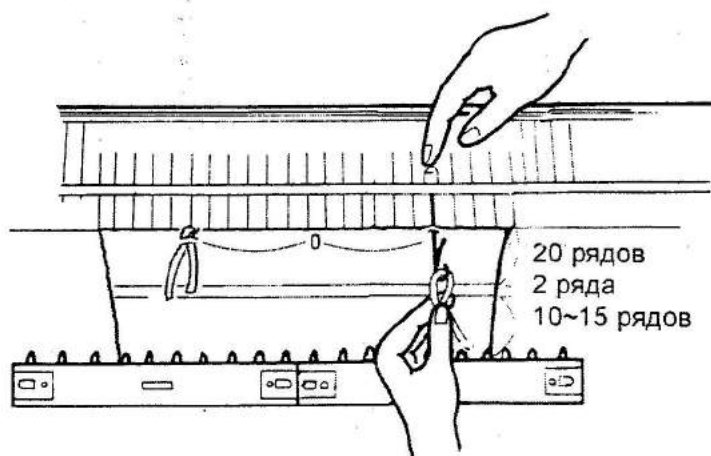
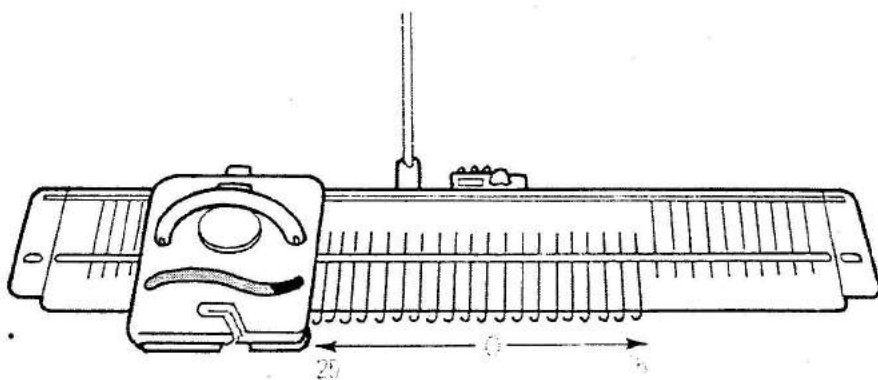

Плотность определяется по количеству петель и рядов в 10 см.

Очень важно правильно определить плотность вязания для Вашего изделия.

Для определения плотности, необходимо связать образец, плотность, пряжа и вид переплетения которого будут соответствовать будущему изделию.

Как связать образец.

Подготовьте выбранную нить и небольшие кусочки цветных нитей для отметок на образце.

Установите плотность, как указано на стр. 6. При вязании рекомендуется менять цифру плотности, пока не достигните плотности соответствующей для нити и изделия.

Свяжите образец плотности:

- ① Выставьте 25 игл по обе стороны от центра "0" (всего 50 игл).
- ② Сделайте набор основной нитью и вяжите 15 рядов подряд в выбранном типе вязания с соответствующей плотностью.
- ③ Замените основную нить, на контрастную нить и провяжите 2 ряда простым вязанием.
- ④ Замените контрастную нить, на основную и провяжите 20 рядов выбранным переплетением.
- ⑤ Выдвиньте 16-тую иглу по обе стороны от нуля, в позицию D и повесьте кусочек контрастной нити на крючок каждой из этих игл. Верните эти иглы в позицию B вручную.
- ⑥ Провяжите следующие 20 рядов подряд.
- ⑦ Заправьте контрастную нить и вяжите 2 ряда простым вязанием.
- ⑧ Основной нитью и переплетением провяжите 15 рядов и снимите образец с машины.

Определение плотности по образцу (Как использовать масштабную линейку)

Отложите связанный образец на несколько часов, чтобы он принял естественную форму после растяжения при вязании на машине. Отпарьте связанное полотно согласно инструкции.

Подготовьте масштабную линейку (желтую шкалу)

Эта линейка имеет разметку, которая показывает сколько петель и рядов в 10 см, измеряя между цветными отметками на образце. У линейки 2 стороны. Сторона "S" используется для измерения петель, а сторона "R" для измерения рядов.

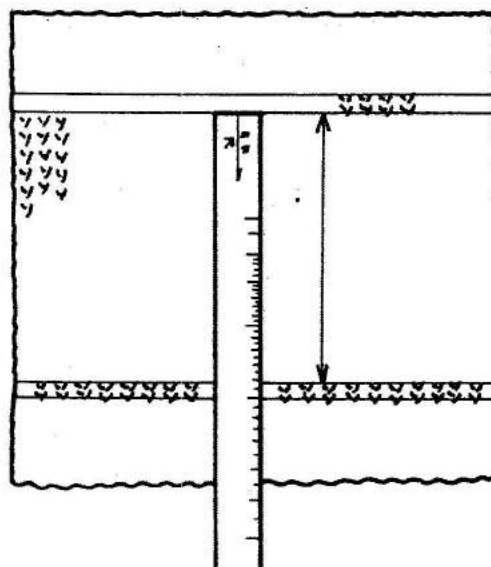
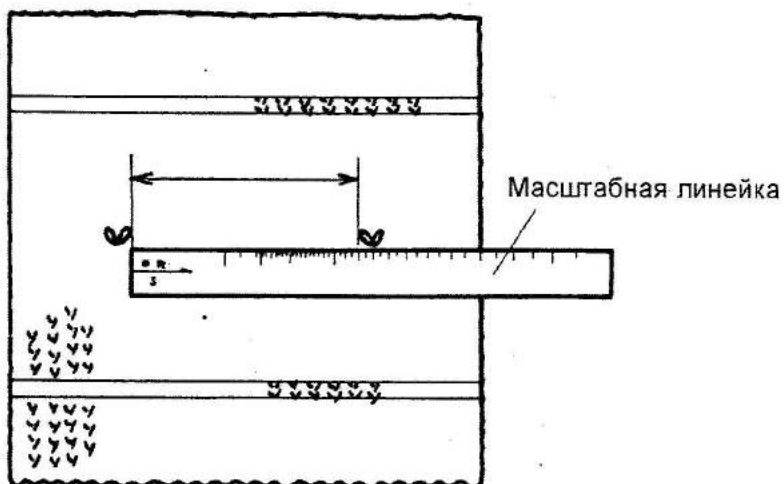

Петли (плотность по горизонтали)

Используйте масштабную линейку стороной "S" вверх. Установите край стрелки на линейке слева на петлю рядом с цветной отметкой. Измерьте до следующей контрастной отметки. Цифра в этой точке укажет, сколько петель рекомендуется связать в 10 см.

Ряды (плотность по вертикали)

Используйте масштабную линейку стороной "R" вверх. Установите край стрелки на линейке слева от провязанных контрастной пряжей рядов. Измерьте до следующих контрастных рядов. Цифра в этой точке укажет сколько рекомендуется связать рядов в 10 см.

Примечание: Вы можете использовать желтую масштабную линейку, только для измерения образца плотности, устанавливая плотность от 1 до 9, при работе тех же игл.

ОПРЕДЕЛЕНИЕ ПЛОТНОСТИ ВЯЗАНИЯ ЧЕРЕЗ ИГЛУ

ВЯЗАНИЕ ОБРАЗЦА ПЛОТНОСТИ

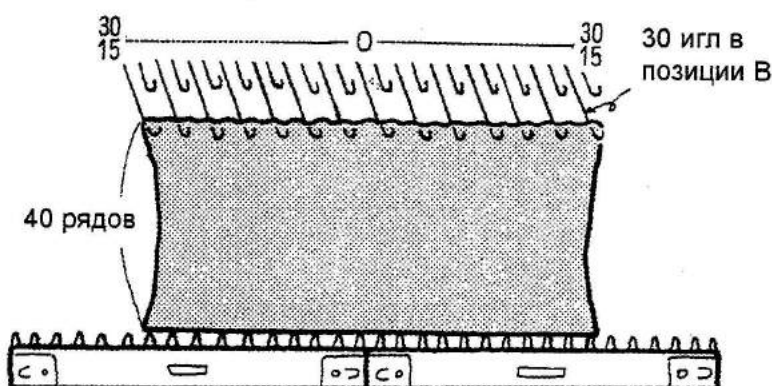

- ① Выставьте 30 игл по обе стороны от центра "0" в позицию В и верните каждую вторую иглу обратно в позицию А пользуясь отборной линейкой 1x1, таким образом, получится разбор игл, как показано на рисунке.
- ② Сделайте набор основной нитью и вяжите приблизительно 40 рядов выбранным вами переплетением, с необходимой плотностью.
- ③ Снимите образец с машины.

ИЗМЕРЕНИЕ ПЛОТНОСТИ

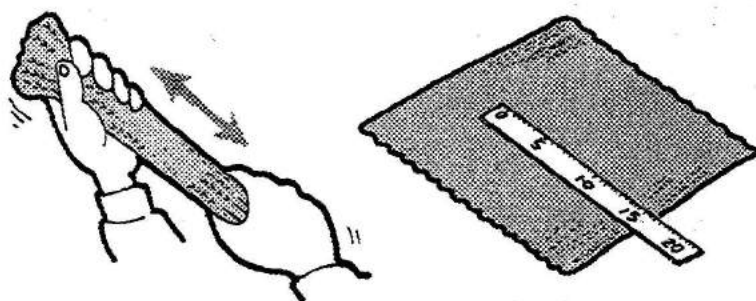

- ① Вытяните образец по длине петель, чтобы стянуть растянутые петли (т.о. снимаем деформацию петель)
- ② Отпарьте образец.
- ③ Установите линейку вдоль петельного ряда в центре образца и посчитайте количество петель в 10 см.

ВЯЗАНИЕ ЖЕНСКОГО ПУЛОВЕРА

Ниже приводятся инструкции по вязанию женского пуловера.

- 1 Определите плотность вязания (см. стр. 28-30)
- 2 Подсчитайте количество петель и рядов для выбранного типа вязания, в соответствии с плотностью вязания.

ПРИМЕЧАНИЕ: Если у вас есть лекальное устройство KR 10/11, вы выбираете чертеж из комплекта к KR10/11, или рисуете свое изделие в масштабе 1:2 или 1:4 на бумажном бланке в комплекте.

3 Вязание каждой детали следующим образом.

Рукава (обе части)

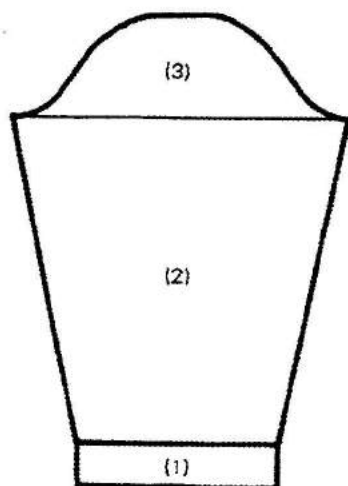

- (1) - Выставьте необходимое количество игл для набора и свяжите резинку 1x1 (см. стр. 41-42)
- (2) - Свяжите манжет, прибавляя петли с двух сторон согласно расчету (см. стр. 35).
- Навесьте кромочные грузы по краям изделия.
- (3) - Вязать рукав прибавляя петли согласно расчету навешивая грузы по краям изделия
- (4) - Вывяжите окат рукава убавляя петли с двух сторон по расчету (см.стр. 34-35) закройте петли в последнем ряду (см. стр. 35-38)

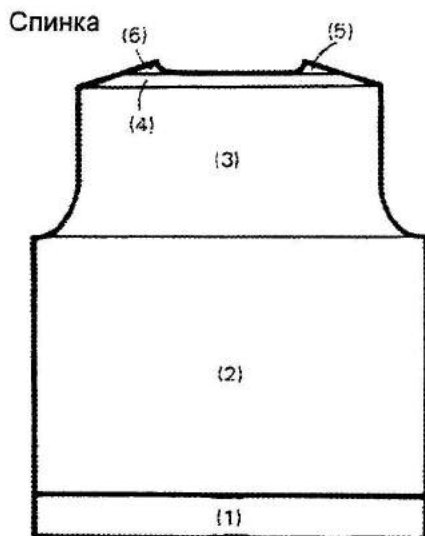

- (1) - Выставьте необходимое количество игл и провяжите резинку 1x1
- (2) - Вяжите без изменений до проймы.
- (3) - Вывязывайте пройму, убавляя петли согласно расчету.
- Вяжите до плечевых скосов.
- (4) - Вывязывайте плечи частичным вязанием, выставив с обеих сторон рычаги Рассела на у, следуя расчету. (см. стр. 36-37)

5)- По центру спинки по линии шеи, разделить работу на три секции, т.е. правое плечо (с), центральная прямая (b) и левое плечо (a).

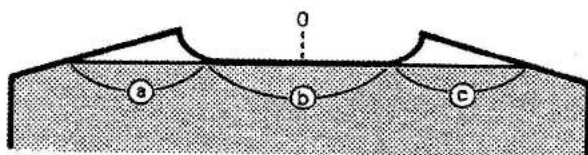

- Выдвинуть иглы с противоположной стороны от каретки в позицию D.
 - * Если каретка справа, выдвиньте иглы в секции (a) и (b) в позицию D и навесьте кромочные грузы по обе стороны секции (с).
 - Вывязывайте линию шеи, убавляя петли, и в то же время продолжайте вывязывать линию плеча частичным вязанием по расчету.
 - Когда секция будет связана, обрежьте нить, оставив конец нити. Продолжите вязание правого плеча с, верните иглы из позиции D в позицию С.
 - Провяжите 7-8 рядов свободной нитью и снимите секцию с машины.
 - Верните пустые иглы в позицию А.
 - Верните иглы для секции (b) обратно в позицию С
 - Со свободной нитью, провяжите 7-8 рядов и снимите секцию с машины.
 - Верните свободные иглы в позицию А
 - Заправьте основную нить через челнок.
- 6) - Провяжите секцию (a) таким же методом, как секцию (с), но в зеркальном отражении.

Теред

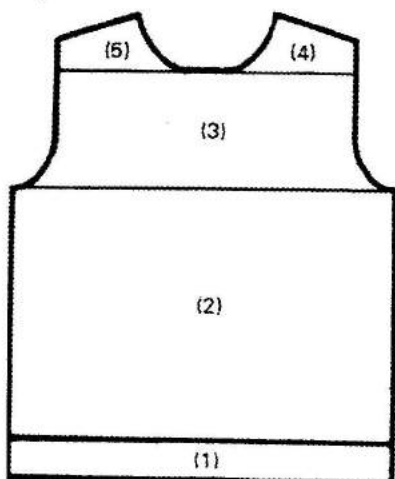

(1) ~ (3) Вяжите центр горловины тем же образом, как спинку.

- (4) - Разделите работу на секции, т.е. правое плечо (а), прямую центра (b) и левое плечо (с).

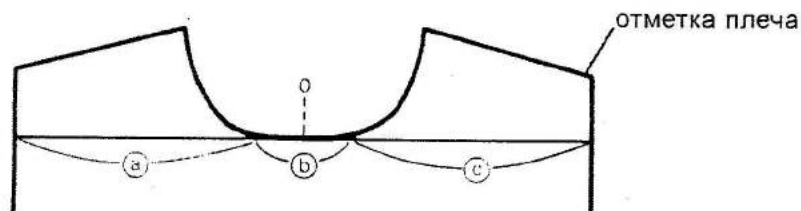

- Уберите нить из челнока и закрепите за держатель нити на машине сбоку.
 - Снимите каретку с игольницы, используя удерживающий рычаг.
 - Установите каретку на противоположную сторону.
 - * Если каретка справа, переставьте на левую сторону и вяжите следующим образом.
 - Выдвиньте иглы для секции (b) и (с) в позицию D. (см. стр.40)
 - Свяжите 7-8 рядов свободной нитью. Рычаги Рассела на I, и обрежьте нить.
 - Снимите секцию с машины и верните пустые иглы в позицию A.
 - Выставьте иглы для секции (b) в C позицию и вяжите 7-8 рядов свободной нитью.
 - Снимите секцию с машины и верните пустые иглы в позицию A.
 - Снимите каретку с игольницы и установите ее на противоположную сторону.
 - Установите оба рычага Рассела на II и заправьте основную нить в челнок.
 - Вяжите горловину, убавляя петли по расчету.
 - Вяжите линию плеча частичным вязанием, следуя расчету, оба рычага Рассела на II.
- ПРИМЕЧАНИЕ: Если каретка на стороне отметки плеча, провяжите еще 1 ряд перед началом частичного вязания.
- Когда секция будет связана, обрежьте нить, оставив длину нити равную трем длинам вязаного изделия.
 - Установите оба рычага Рассела II и провяжите несколько рядов свободной нитью.
 - Снимите часть с машины и верните пустые иглы в позицию A.
- (5) - Выдвиньте иглы для секции (a) в позицию B и навесьте петли последнего ряда основного вязания для этой секции на иглы. (см. стр. 39)
- Установите каретку на правую сторону.
 - Вяжите секцию тем же методом, как для секции с, но с другой стороны.

Воротник

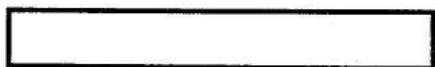

- (1) Выставьте нужное количество игл для воротника и вяжите резинку 1x1
- (2) Провяжите 7-8 рядов со свободной нитью и снимите часть с машины.

4. Работайте следующим образом.

- (1) - Выровняйте каждую часть по лекалу и измерьте с другой частью, отпарьте утюгом.
 - (2) - Соедините правое плечо на машине (см. стр.44)
 - (3) - Соедините воротник с краем горловины на машине следующим образом.
- Выдвиньте количество игл, по количеству петель горловины, в позицию B
 - Лицевой стороной спинки и переда навесьте петли с краев горловины на иглы (см.стр.39-40)

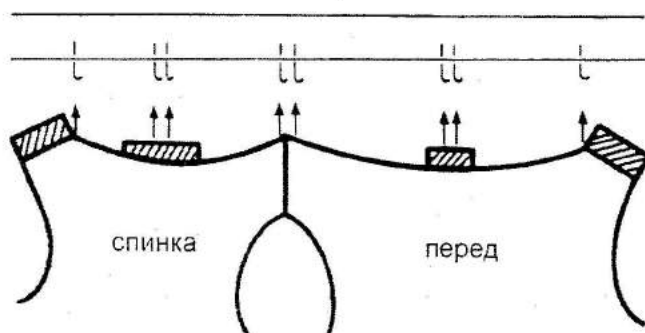

- Выдвините иглы из позиции В в позицию D, придерживая изделие рукой.
 - Изнаночной стороной воротника вверх, петли последнего ряда вязания навесьте на иглы в позиции D.
 - Иглы из позиции D верните в позицию В. Петли переда и спинки горловины, соскользнут на иглы.
 - Закройте петли методом обратной петли (см. стр. 38)
- (4) - Соедините левое плечо тем же методом, как и правое.
- (5) - Соедините оба края воротника потайным стежком (см.стр.45).
- (6) - Соедините боковые швы потайным стежком (см.стр.45).
- (7) - Соедините манжетный край потайным стежком.
- (8) - Сделайте посадку рукавов следующим образом.
- Выверните изделие изнаночной стороной и вставьте рукав в пройму, лицом к лицу друг к другу.
 - Наколите, их как показано.

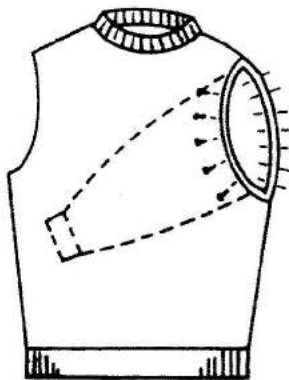

- Используя крючок, соединить края деталей

- (9) - Спрячьте концы нитей.

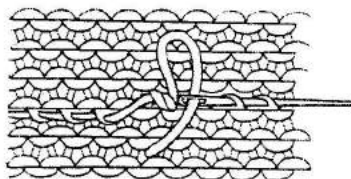

ТЕХНОЛОГИЯ ВЯЗАНИЯ

КАК УБАВЛЯТЬ ПЕТЛИ

Убавляйте петли, пользуясь Деккером.

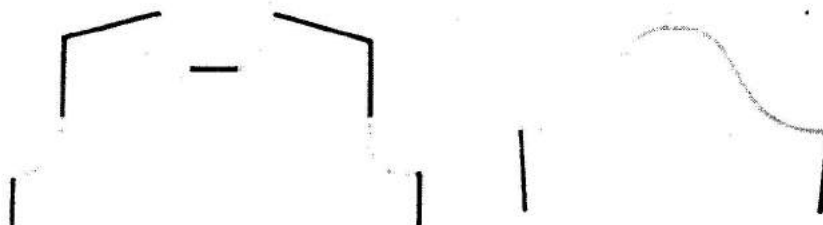

Убавление 1 петли с края. Используйте этот метод для вывязывания горловины, проймы и оката рукава.

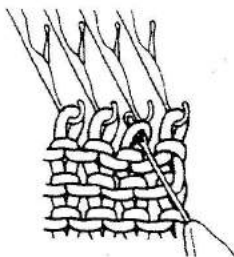
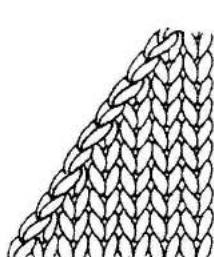

① Деккером, снять вторую петлю от края.

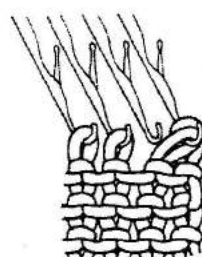

② Перенести петлю на последнюю иглу.

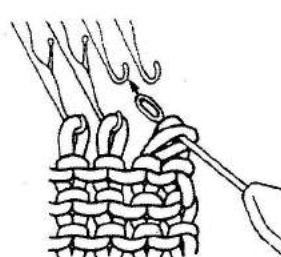

③ Перенести обе петли на краевую, пустую иглу.

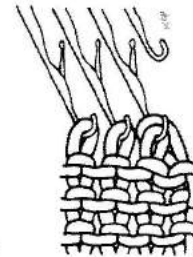

④ Отведите пустую иглу в позицию А.

Используйте двойной деккер.

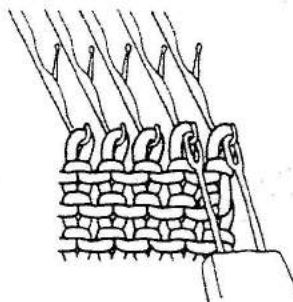
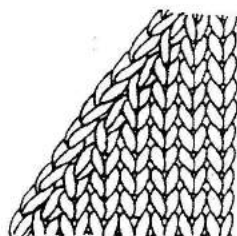

① Снять две петли деккером.

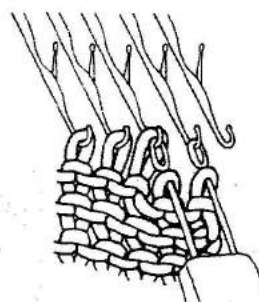

② Перенести петли на одну петлю меньше.

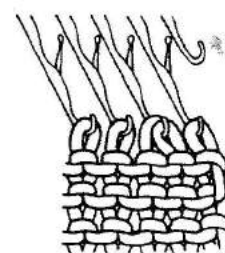

③ Пустую петлю верните в позицию А.

Убавление нескольких петель - только со стороны каретки.

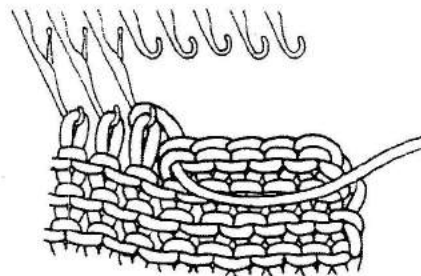
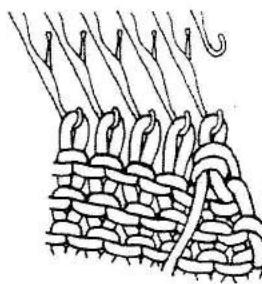
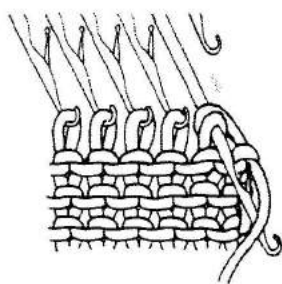
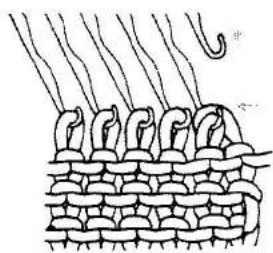

① Перенести вторую петлю на крайнюю, потом обе вместе перенести на внутреннюю пустую освободившуюся иглу.

② Пустую иглу вернуть в позицию А. Выдвинуть иглу с двумя петлями вперед, чтобы обе петли оказались за язычком иглы. Уложить нить на крючок открытой иглы.

③ Слегка придерживая нить вниз, потяните иглу в позицию В. Две петли соскользнут с иглы.

④ Продолжите, таким образом, закрывая (убавляя) нужное количество петель. Перенести последнюю петлю, убавления на соседнюю иглу (Две петли останутся на игле).

Как прибавлять петли

Используйте этот метод для формирования круглых линий под рукавом, или боковых сторон рукав.

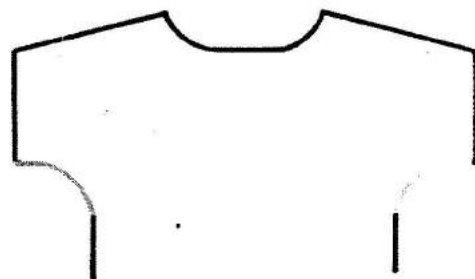

Прибавление 1 петли с края.

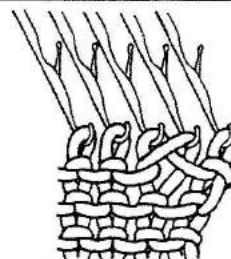
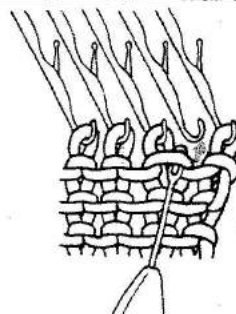
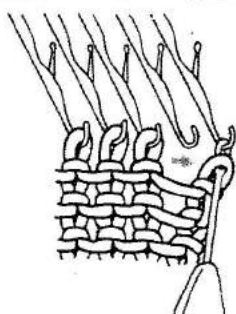
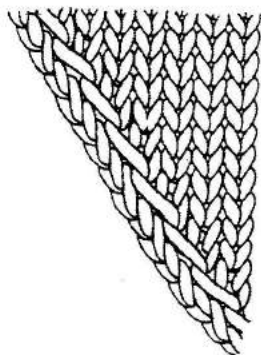

① Перенести крайнюю петлю на дополнительную пустую иглу с помощью деккера.

② Подхватите дугу нижней петли.

③ Навесьте ее на пустую иглу.

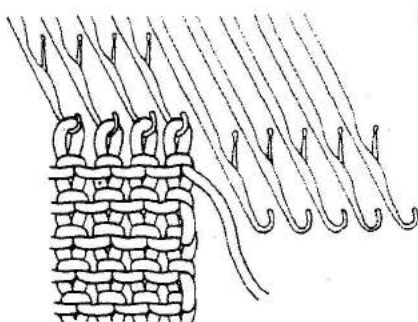

- ① Выдвиньте необходимое количество игл для прибавления, из позиции А в позицию D.

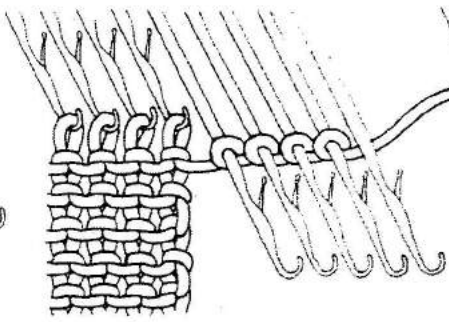

- ② Если каретка справа, обкрутите нить слегка вокруг пустых игл против часовой стрелки. Если каретка слева, обкрутите по часовой стрелке.

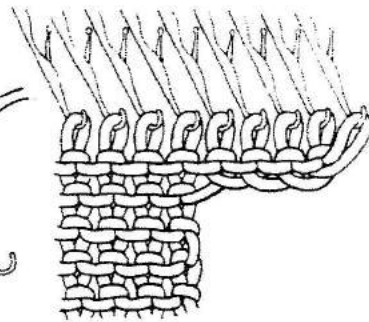

- ③ Установите рычаги Рассела на уу и продолжайте вязать. В случае если рычаги Рассела на у, верните иглы из позиции D в позицию C, затем продолжайте вязание.

После того, как обвили нить вокруг игл, убедитесь в правильности натяжения и заправки нити, далее можете вязать следующий ряд.

Частичное вязание с убавлением петель

Эта техника используется при выполнении плечевых скосов, и прочих деталей. Установите оба рычага Рассела на I

Если вяжете слип вязание или орнамент, выставьте иглы, которые будут в работе, в позицию C вместо позиции D.

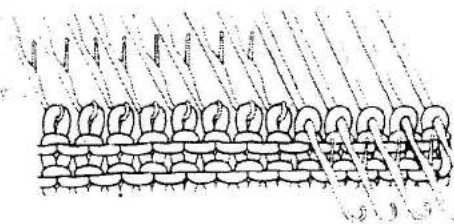

- ① Иглы, необходимые убавить, выставьте в позицию D на противоположной стороне от каретки.

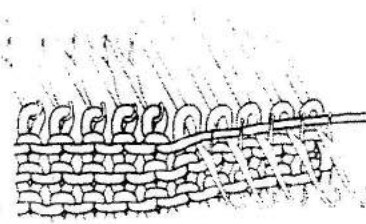

- ② Провяжите 1 ряд.

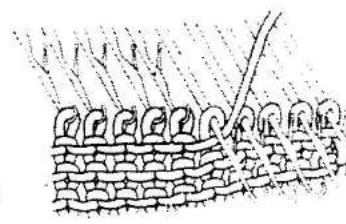

- ③ Чтобы предотвратить образования дыры в полотне, при формировании линии скоса, проложите нить под первую иглу в позиции D и далее поверх остальных игл.

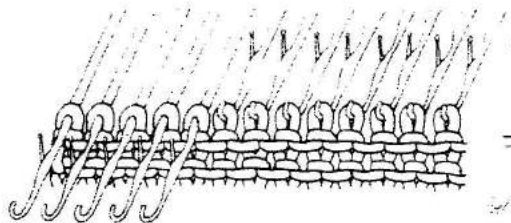

- ④ Если частичное вязание предполагается по обе стороны, выдвиньте иглы убавления в позицию D на противоположной стороне каретки, перед тем как начать следующий ряд.

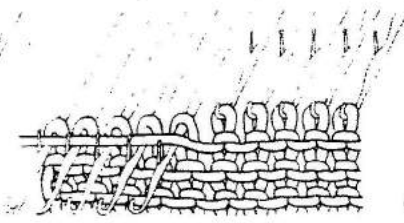

- ⑤ Провяжите 1 ряд.

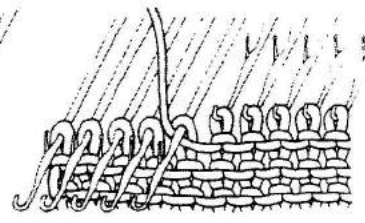

- ⑥ Проложите нить под первую иглу в позиции D и далее поверх остальных игл.

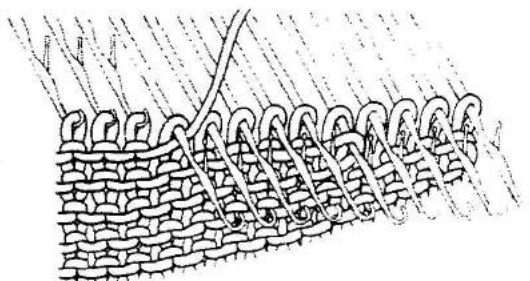

- ⑦ Повторите с 1 по 6 позицию.

Если, при Таковом вязании, вам необходимо провязать иглы находящиеся в позиции D, после оформления частичного вязания, верните иглы из позиции D в позицию C для другого типа петель, с установленными пока еще рычагами Рассела на II

Частичное вязание с прибавлением петель

Используется, при оформлении вытачек, окатов, например, низ юбки, окат рукава.

Установите оба рычага Рассела на I

При вязании Слип и орнамента, выставьте рабочие иглы в позицию C, вместо позиции D.

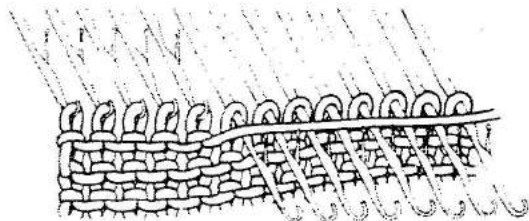
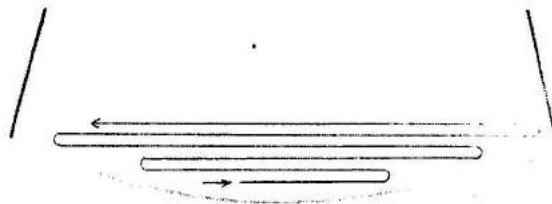

- ① Выставьте все рабочие иглы в позицию D. Со стороны каретки, выдвиньте обратно иглы в позицию C, которые хотели бы прибавить и провяжите 1 ряд.

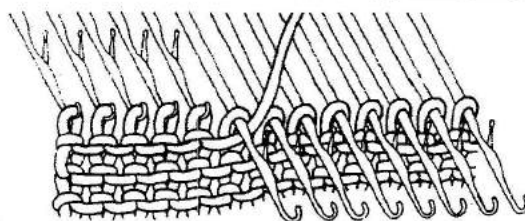

- ② Чтобы предотвратить образования дыр, проведите нить под первую иглу в позиции D, далее поверх остальных игл. (Если частичное вязание необходимо с двух сторон, то выставьте иглы для прибавки в позицию C на противоположной стороне каретки).

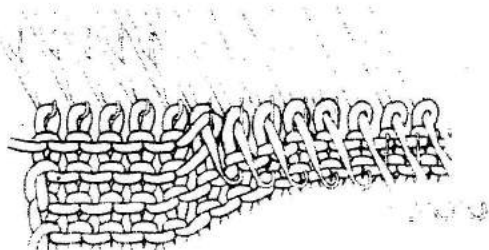

- ③ Провязав первый ряд, Вы завершили начальную часть частичного вязания. Выставьте иглы для прибавления в позицию C.

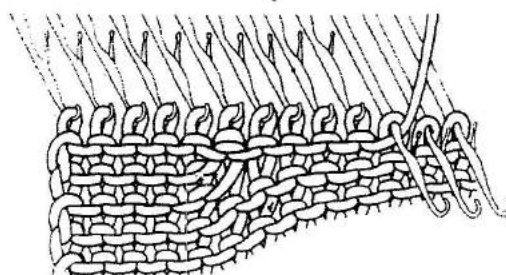

- ④ Провяжите 1 ряд, и протяните нить под первую иглу в позицию D и поверх остальных игл. Повторяйте, таким образом, пока не оформите частичное вязание.

Метод обратного стежка

Этот метод используется для закрытия открытых петель.

Подготовьте длину нити равную трем длинам ширины изделия и проденьте ее в трикотажную иглу.

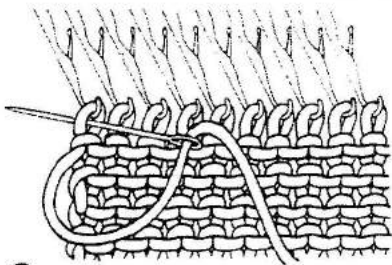

① Вставить трикотажную иглу в первую петлю и протянуть нить.

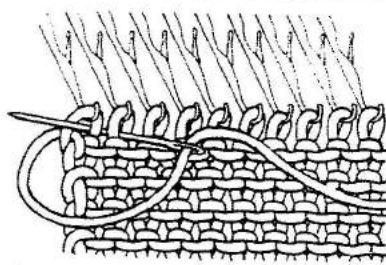

② Вставить иглу во вторую петлю и через первую протянуть.

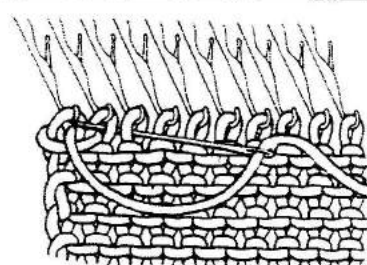

③ Вставить иглу в третью петлю и через вторую протянуть.

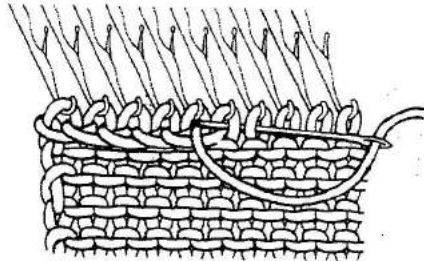

④ Повторяйте позиции ②~③. Закройте последнюю петлю.

(С лицевой стороны)

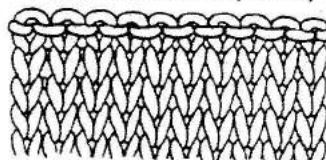

Как использовать кордовую нить

Кордовая нить используется для наборного ряда, для удерживания петель, разделения вязания от основного и т.п. Нижеследующие инструкции объясняют как вязать с кордовой нитью и как вытягивать для открытого вязания.

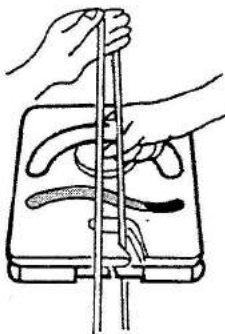

Вставить кордовую нить в главный нитеводитель вручную и медленно передвигать каретку для вязания.

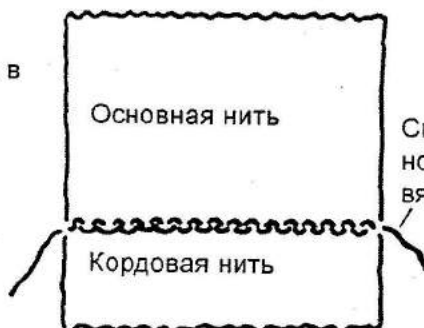

Свободное вязание

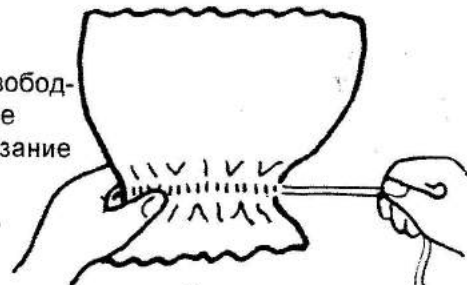

Вытяните кордовую нить.

СВОБОДНОЕ ВЯЗАНИЕ

Чтобы образовать открытые петли, вяжите открытое вязание до и после основного вязания.

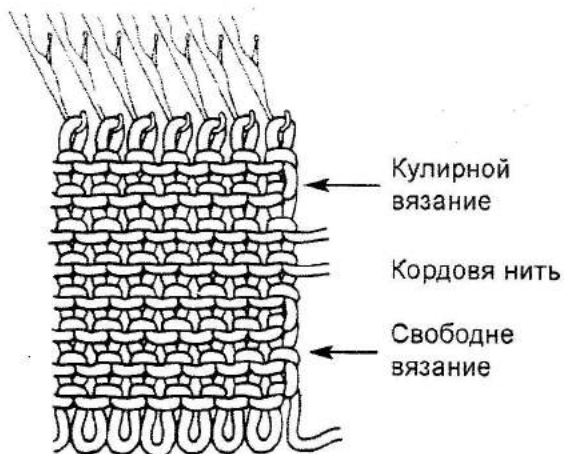

- 1 Наберите и вяжите 7-8 рядов кулирной вязкой свободной нитью.
- 2 Провязать 1 ряд кордовой нитью. Вязать кордовой нитью, необходимо для отделения свободного вязания от основного, путем вытягивания кордовой нити, так что петли первого ряда не распустятся.
- 3 Провязать основной нитью. Сохраняйте свободное и кордовое вязание, пока не закончите вязать основное.

Перед тем, как снять вязаное изделие с машины, провяжите несколько рядов свободным вязанием, после основного вязания, т.к. петли основного вязания могут распуститься.

Как подхватить изнаночные петли свободного вязания.

Изнаночной стороной на себя

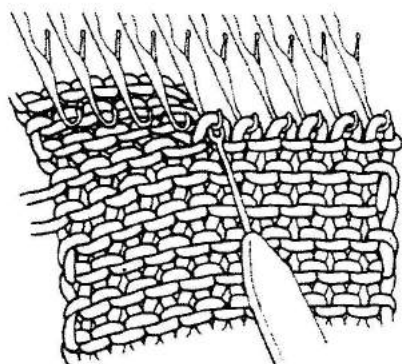

Навесьте петли последнего или первого ряда основного вязания так, чтобы свободное вязание осталось с противоположной стороны от вас.

Лицевой стороной на себя.

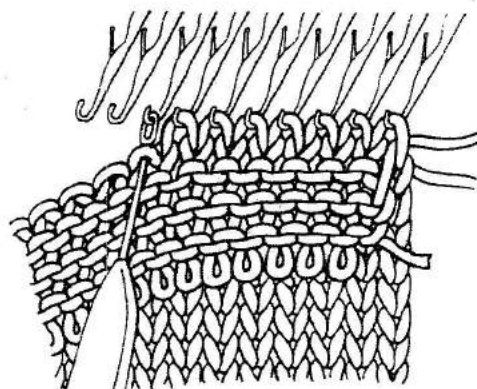

Навесьте петли последнего или первого ряда основного вязания так, чтобы свободное вязание оказалось перед вами.

Как подхватить петли по краю изделия

Это используется для продолжения вязания от края изделия или рукав.

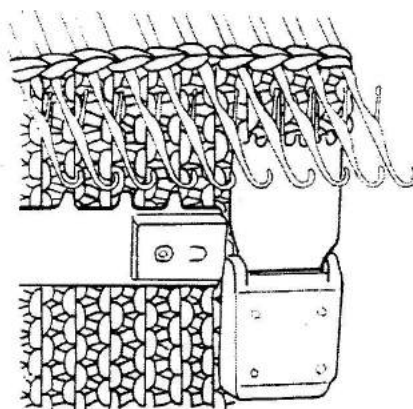
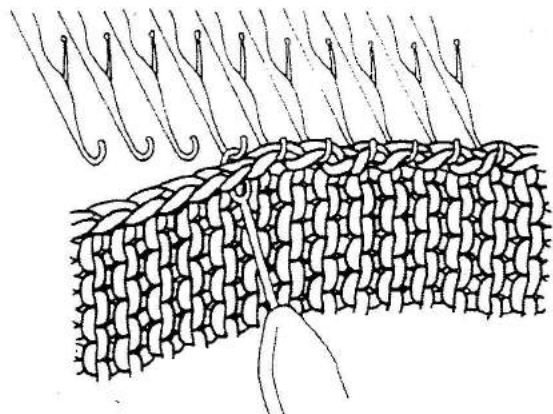

- ① Подхватить петли между последними двумя петлями от края на изнаночной стороне вязания лицом к себе, навесить петли на иглы на определенном расстоянии. (Наберите необходимое количество петель соответственно плотности).
- ② Выдвинуть все иглы в позиции В в позицию D, придерживая вязание рукой. (Петли окажутся за язычками игл)
- ③ Навесьте навесную гребенку и кромочные грузы и вяжите с положением рычагов Рассела на II.

Как удерживать петли

Необходимо, когда разделяете работу на секции, такие как вывязывание горловины.

Удерживание в позиции D

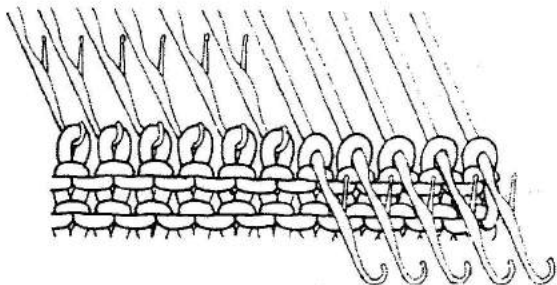

- ① Установить рычаги Рассела на I
- ② Выставить иглы для удержания в поз. D и вязать (Вяжутся иглы только в позиции В)
- ③ Чтобы провязать иглы в D позиции, установите рычаги Рассела на II, или выставить иглы в поз. С

Удерживание петель с помощью кордовой нити.

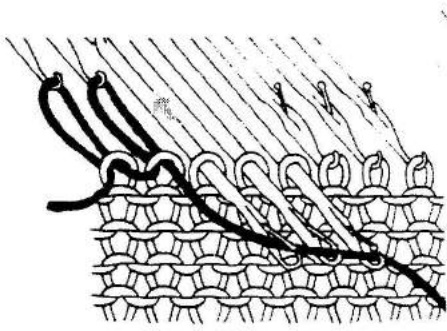

① Иглы необходимые для удержания, выставить в поз. D и протяните кордовую нить через иглы. Начиная с последней иглы вывязывать по одной игле и выставлять их в поз. А.

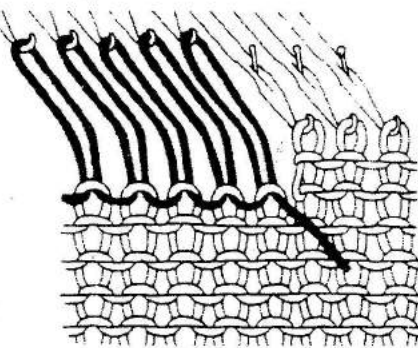

② Вязать основной нить, убедившись, что иглы правильно выставлены в поз А, перед тем, как вязать каждый ряд.

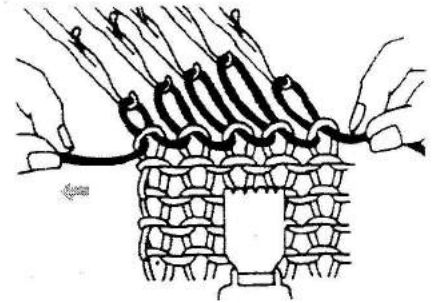

③

Как вязать резинку 1x1

Используется для закрытого края резинки 1x1

Рекомендуется установить плотность на 1 - 2 номера ниже, чем обычную плотность образца, т.е., если плотность образца была 7, установите плотность 5.

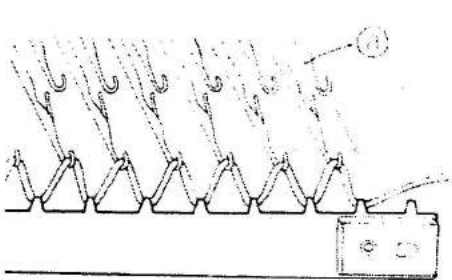
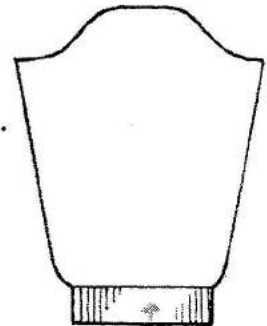
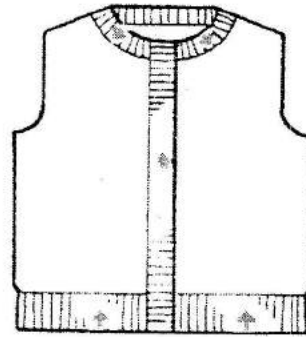

① Выставить необходимое количество игл в поз.В. Через одну иглу из поз. В, вернуть иглы в поз. А, начиная со следующей иглы с левого края. Провязать 1 ряд свободной нитью и навесить гребенку на образовавшиеся петли. Справа иглу а из поз. А вернуть в поз. В.

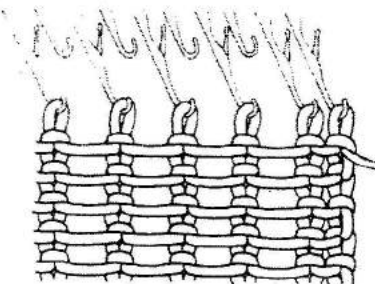

② Провязать 7 - 8 рядов, остановить каретку слева. Провяжите 1 ряд кордовой нитью.

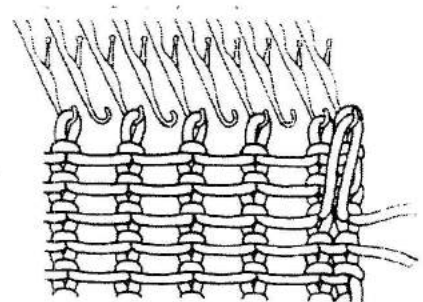

③ Установить плотность вязания на R и вяжите 3 ряда основной нитью. Подхватить справа протяжку с первого ряда основного вязания и навесить ее на последнюю иглу. Выставить остальные иглы из поз.А в поз. В.

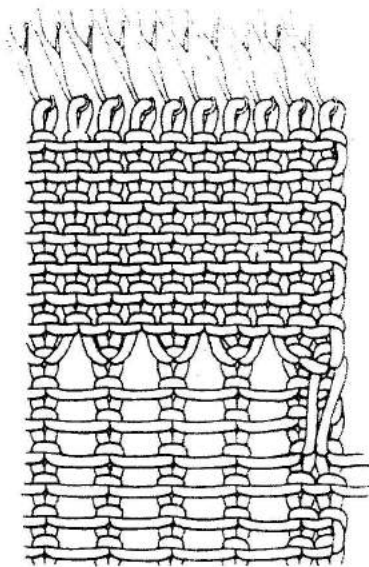

- ④ Установить диск плотности на 2 цифры ниже, чем плотность основного вязания. Провязать необходимое количество рядов для резинки.

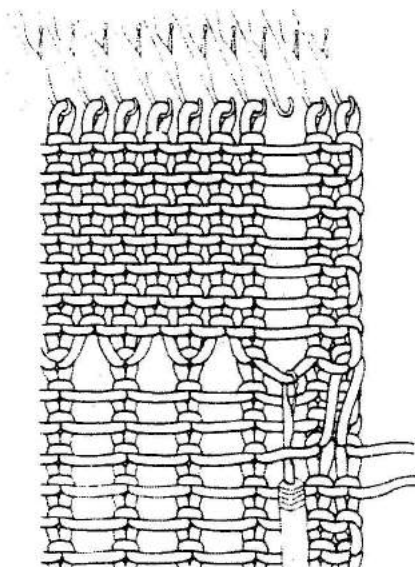

- ⑤ Снять гребенку и грузы. Выдвинуть третью иглу с правого края в поз. D, затем обратно в поз. В. Петля спустится. Продолжить спускать петлю до кордовой нити. Установите петлеуловитель под протяжку первого ряда основного вязания. Пропустить две следующих протяжки, подхватите нить четвертого ряда крючком петлеуловителя.

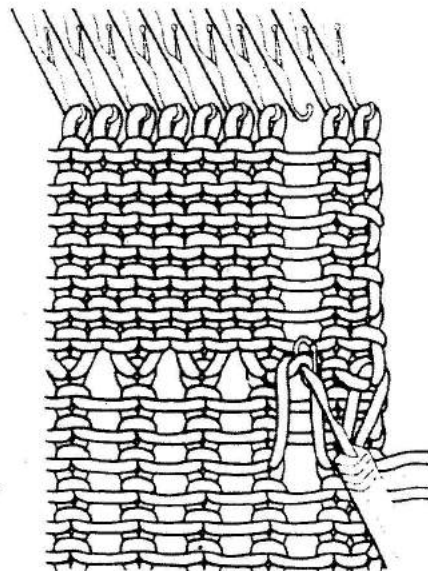

- ⑥ Потяните петлеуловитель на себя, придерживая вязание рукой, первая протяжка соскользнет с крючка иглы сформировав новую петлю.

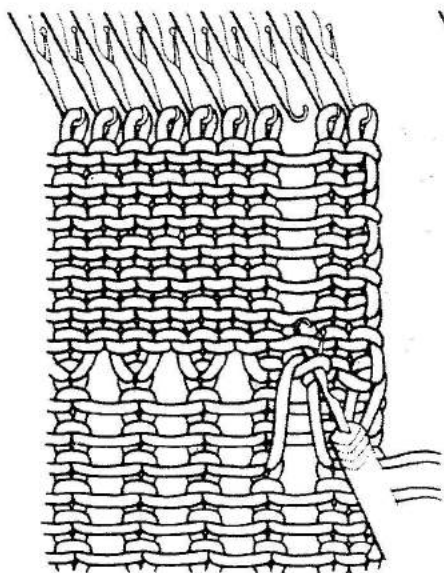

- ⑦ Подхватите следующую протяжку крючком и протянуть через петлю.

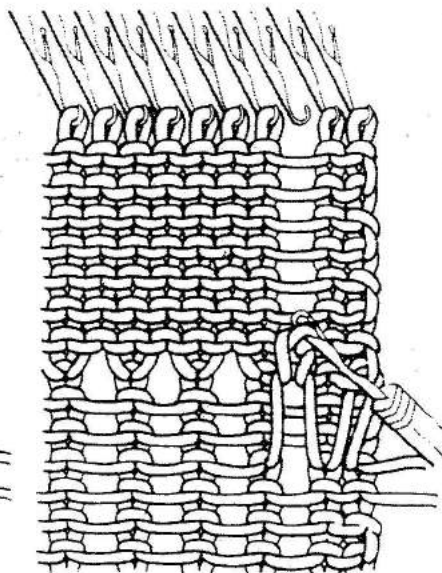

- ⑧ Повторять, таким образом, образуя лицевые петли до последней протяжки, потом навесить последнюю петлю на иглу.

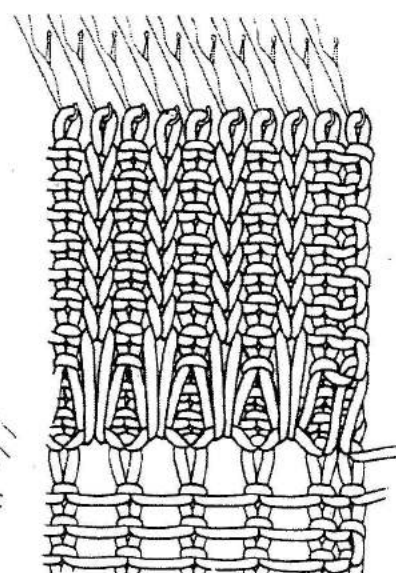

- ⑨ Таким образом, образуйте петли с разбором через иглу. Сохраняйте свободную и кордовую нить, пока не завершите работу полностью. Снимите изделие с машины и вытяните кордовую нить и удалите свободное вязание.

Как закрывать петли резинки 1x1

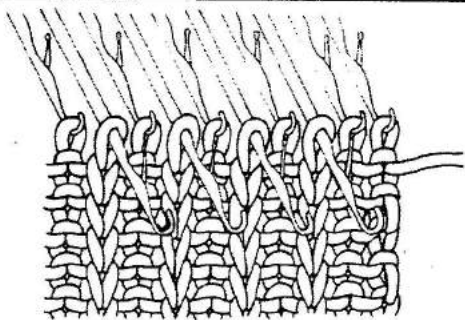
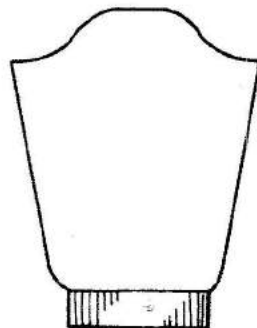
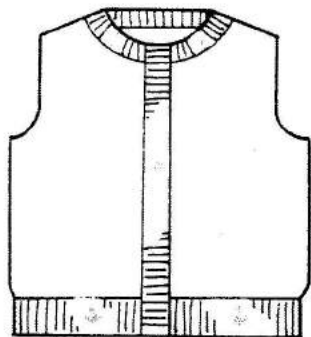

- ① После оформления резинки 1x1, выдвинуть иглы с лицевыми петлями в поз. D

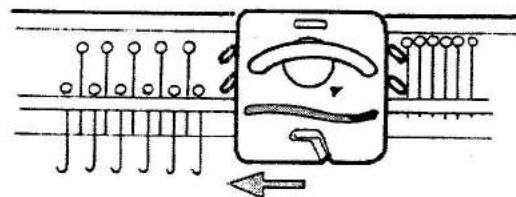

- ② Установить боковые рычаги на ●, а рычаги Рассела на II.

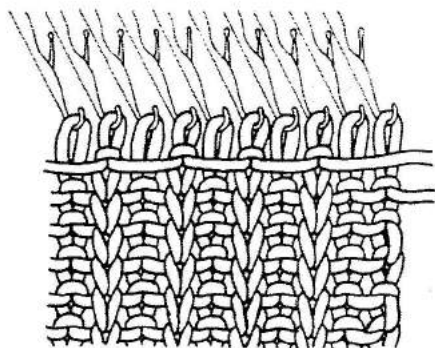

- ③ Провяжите 1 ряд свободной нитью. Провяжут только иглы в поз. D.

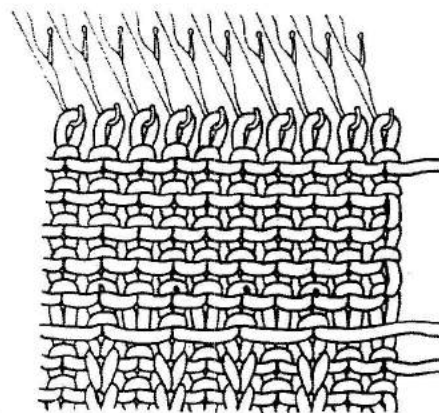

- ④ Установите боковые рычаги на ▲, и провяжите 7-8 рядов свободной нитью. Снимите изделие с машины.

- ⑤ Закройте петли резинки 1x1 следующим образом.

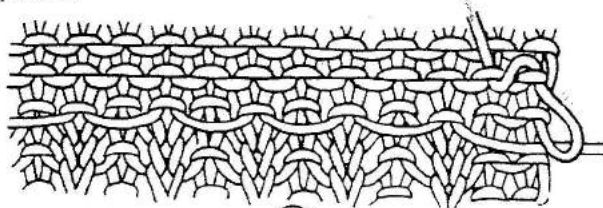

①

Держите изделие, свободным вязанием от себя, проденьте нить в трикотажную иглу, и протяните в первую петлю спереди. Проведите нить в следующую петлю спереди.

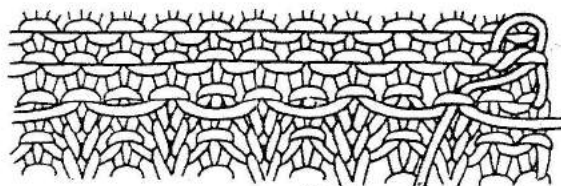

②

Протяните нить через первую петлю еще раз, сзади и протянуть через третью петлю.

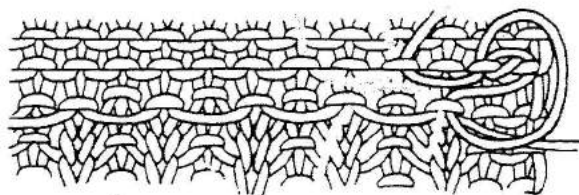

③

Протяните нить через вторую петлю еще раз, и вытяните ее через четвертую петлю. Проведите нить в третью петлю и вытяните через пятую петлю. Проведите в 4-ую и вытяните через шестую петлю.

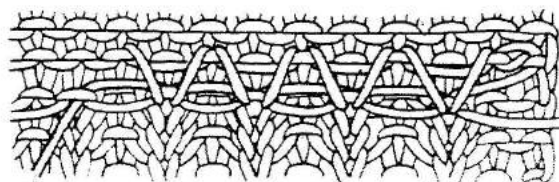

④

Повторяйте, таким образом для оформления петель. Каждая петля должна быть обработана дважды

Как соединять

Соединение на машине

(Петля к петле)

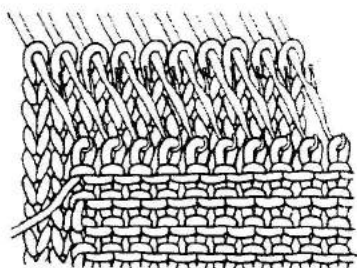

①

Лицевой стороной на себя, подхватите петли основного вязания в последнем или первом ряду и навесить их на иглы. Выставить иглы в поз. D, придерживая вязание, таким образом, чтобы петли оказались за язычками игл. Изнаночной стороной на себя другой части изделия, таким же образом навесить петли на иглы в поз. D.

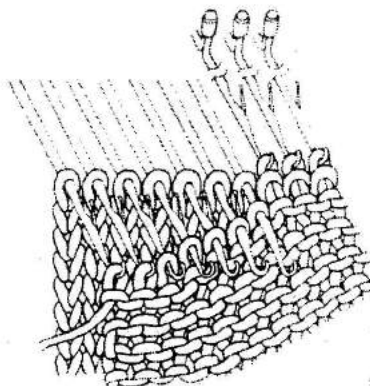

②

Вернуть иглы в поз. В, чтобы петли за язычками игл соскользнули поверх петель изнаночного полотна.

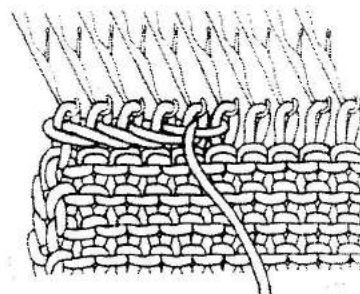

③

Закрывать петли методом обратного стежка, используя трикотажную петлю.

(Открытая петля по боковому краю)

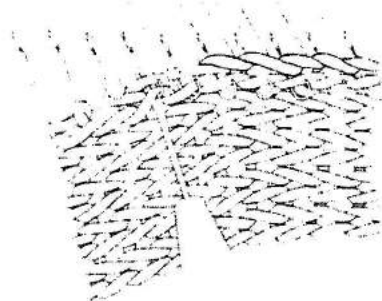

①

Лицевой стороной на себя, подхватите петли по боковому краю изделия, через определенный интервал и навесьте их на иглы.

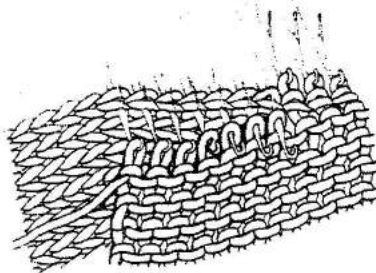

②

Выставить иглы в поз. D, придерживая изделие, чтобы петли оказались за язычками игл. Изнаночной стороной другой детали изделия, подхватить петли в последнем или первом ряду детали и навесить их на крючки игл в поз. D. Вернуть иглы в поз. B таким образом, чтобы петли за язычками игл оказались поверх петель на крючках.

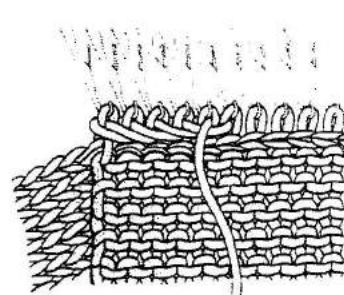

③

Закрывать петли методом обратного стежка, трикотажной иглой.

Кетлевка

(Соединения с лицевой стороны)

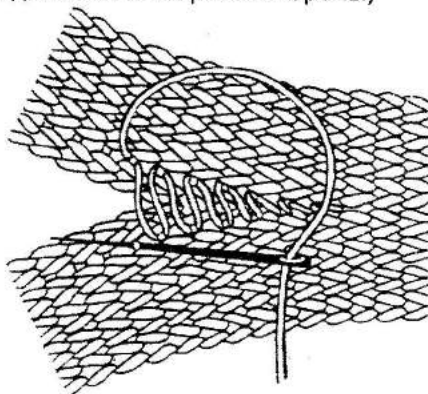

Подхватывать протяжку между следней и предпоследней петлей от бокового края.

(Соединения с изнаночной)

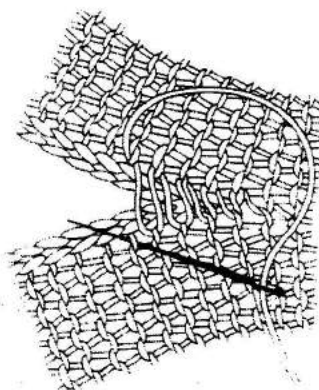

(резинка 1x1)

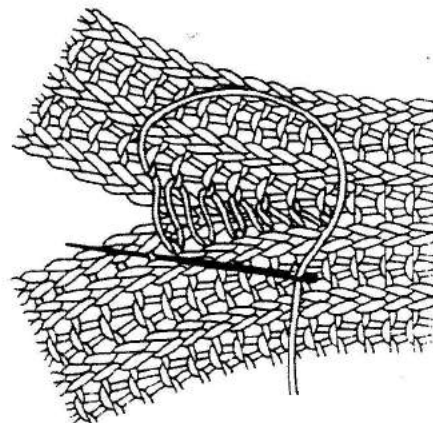

Потайной шов

Используется при соединении боковых и рукавных швов.

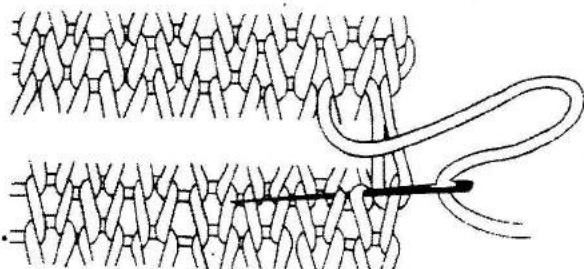

Используется для соединения двух открытых рядов вязания, для плавного перехода.

Установить две части вязания, как показано и работайте трикотажной иглой, продетой нитью.

Цепной стежок

Используется для соединения боковых швов и швов рукавов.

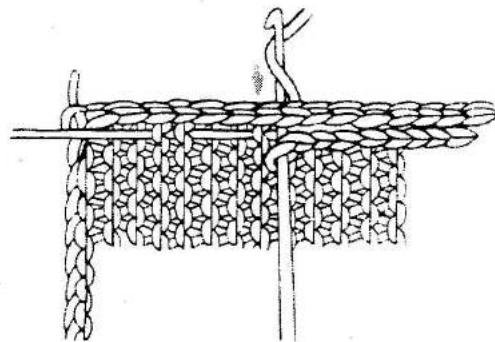
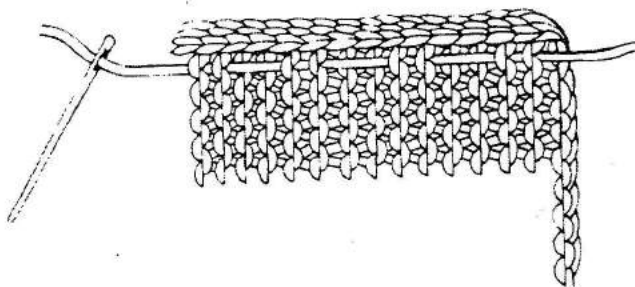

① Уложить детали изделия лицом к лицу, слегка стачайте иглой и нитью.

② Вставить крючок между краевыми петлями с края, подхватите нить. Вытянуть крючок с нитью и далее введите крючок в следующую краевую.

Техника вязания через иглу

(Вязание резинки 1x1 через иглу)

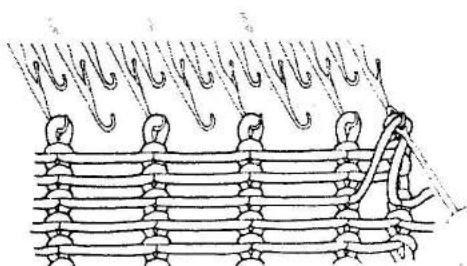
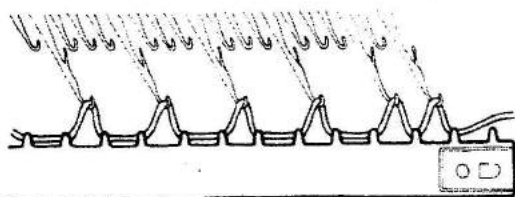
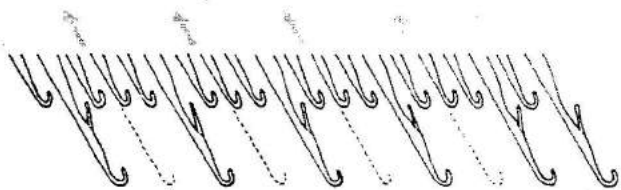

① Выставить необходимое количество игл в поз. В, используя разборную линейку 1x1, затем из поз. В отобрать иглы назад в поз. А с разборной стороной линейки 1x3, начиная со второй рабочей иглы с левого края.

② Провязать 1 ряд со вспомогательной нитью, навесить гребенчатые груз на наборный ряд. Провязать несколько рядов, остановить каретку справа.

③ Установить плотность на 4 цифры ниже основной плотности и вязать 3 ряда основной нитью. Подхватить правый конец петли первого ряда основного вязания и навесить ее на последнюю иглу. Выдвинуть каждую третью иглу, которая была выдвинута в поз. А на первом ① этапе в позицию В.

4 Установить плотность набора на 7 цифры ниже, чем основная плотность и провязать количество рядов, необходимое для окончания резинки. Уберите грузы и сформируйте чередующиеся петли используя петлеуловитель.

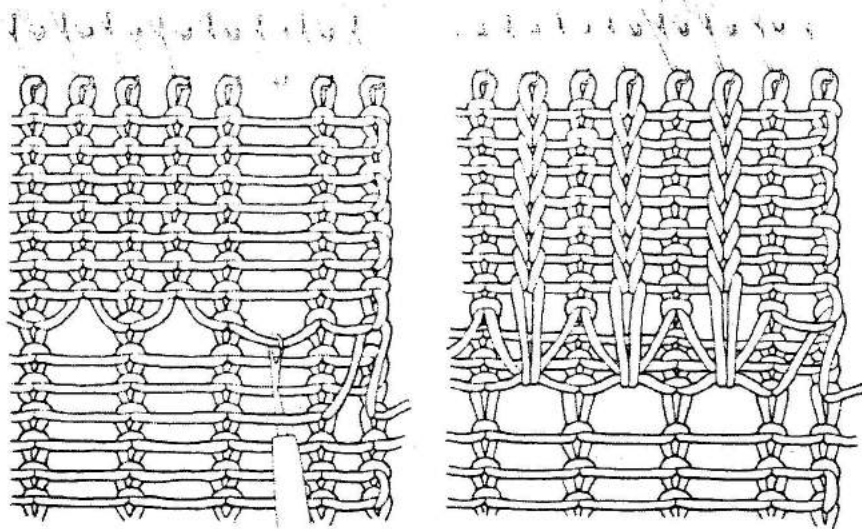

(Рекомендуемая плотность)

Вязка	Рез. 1x1	Первые 3 ряда рез. 1x1
10	4	2
11	5	3
12	10	4
13	11	5

- * Установить приблизительно на 2 цифры ниже, чем для основного вязания, для резинки 1x1, и 4 цифры ниже, чем для основного вязания, для вязания первых 3-х рядов резинки 1x1.
- * Плотность вязания в таблице показан для вязания через иглу.

(Убавление и прибавление петель)

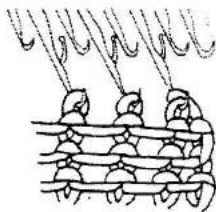

убавление краевой петли

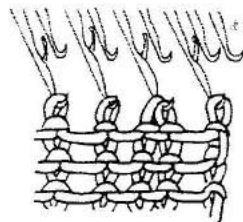

убавление одной петли

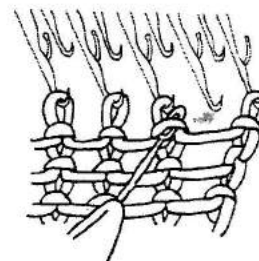

прибавление одной иглы

(Соединение на машине)

1 Подхватить и накинуть петли для соединения на отобранные иглы.

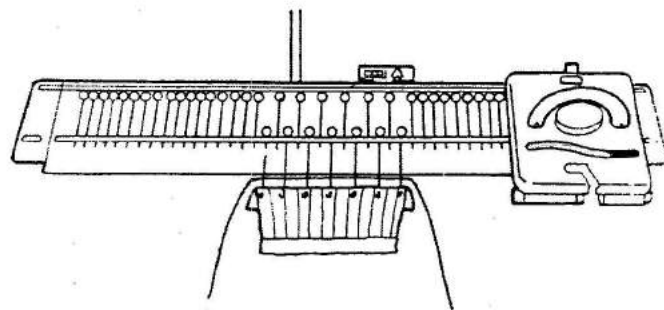
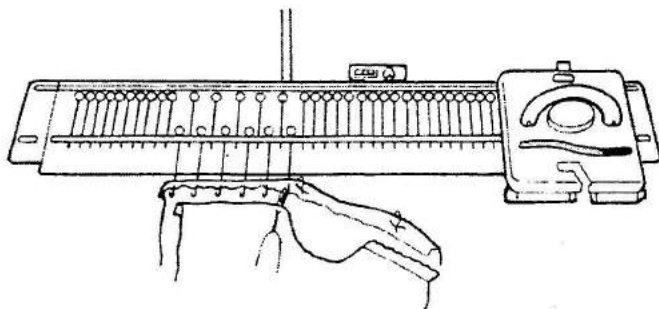

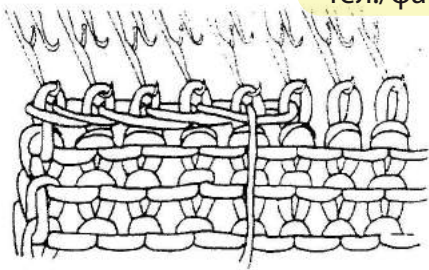

- ② Закройте петли методом обратного стежка, используя трикотажную иглу (см.стр.44)

(Как подхватить петли от края вязаного изделия)

120 игл (60 игл в поз.В)

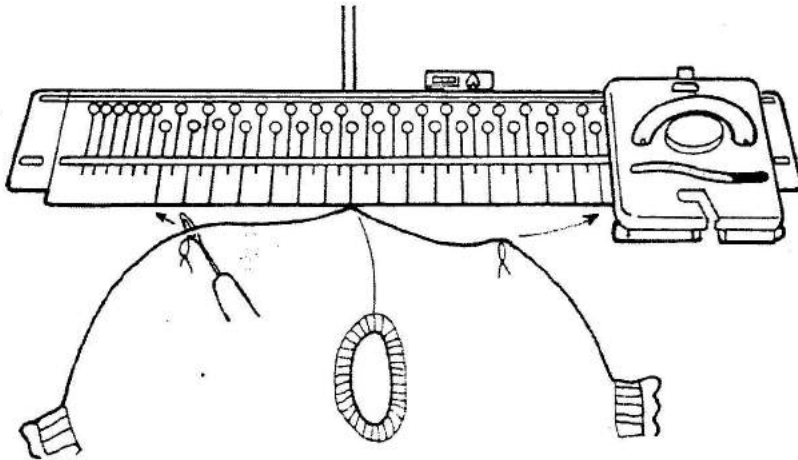

Установить чередуемые иглы в В позицию, и подхватить петли между двумя петлями по боковому краю.

60 игл

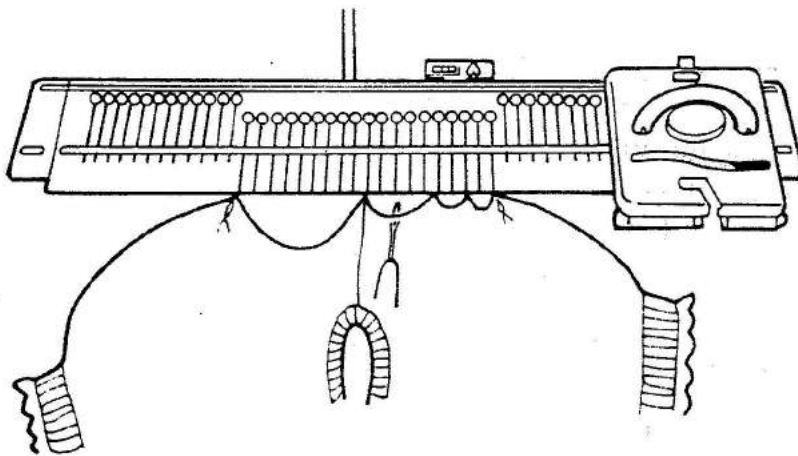

Если краевые петли очень плотны, чтобы навесить на разобранные иглы, в таком случае установите петлю на каждую иглу. Соединить очень свободным стежком (см.стр.45).

Полезные советы

Если каретку заклинило ...

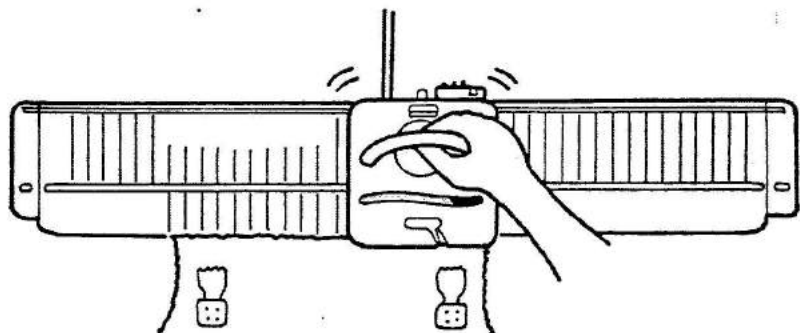

Вынуть нить из каретки.

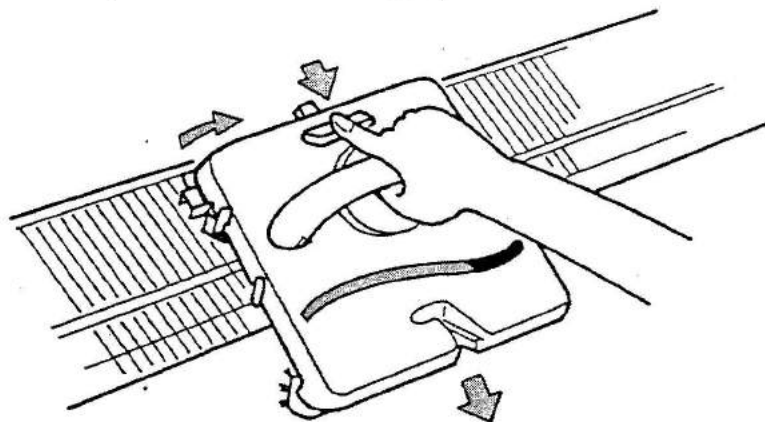

Снять каретку и установить ее на игольницу в начале ряда, в котором она заклинила (см. стр.4)
Вернуть счетчик на ряд ниже, если он уже переключил ряд.

Как распустить ряд на машине

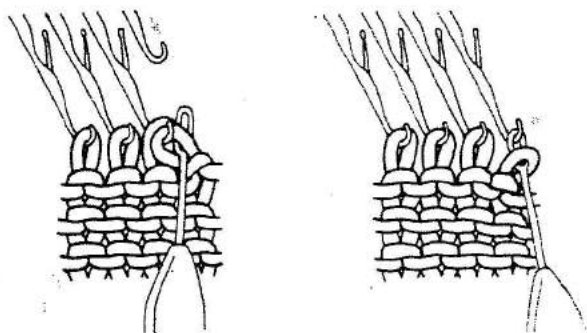

Повесьте кромочные грузы по краям вязания.

Если вы делали убавки по краям изделия верните петли в их первоначальное положение.

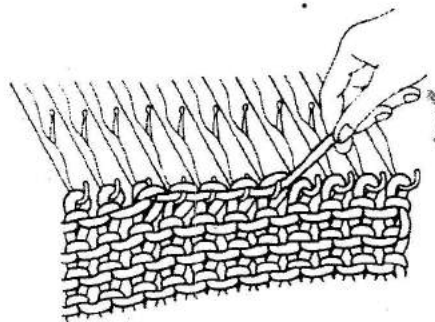
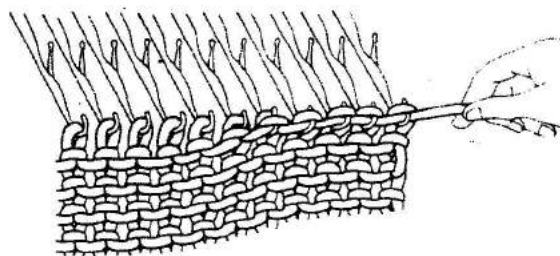

① Оттягивая вязание вниз рукой, потяните нить в сторону, чтобы натянуть петли.

② Поднимите нить вверх и немного назад. Петли предыдущего ряда соскользнут на крючки игл.

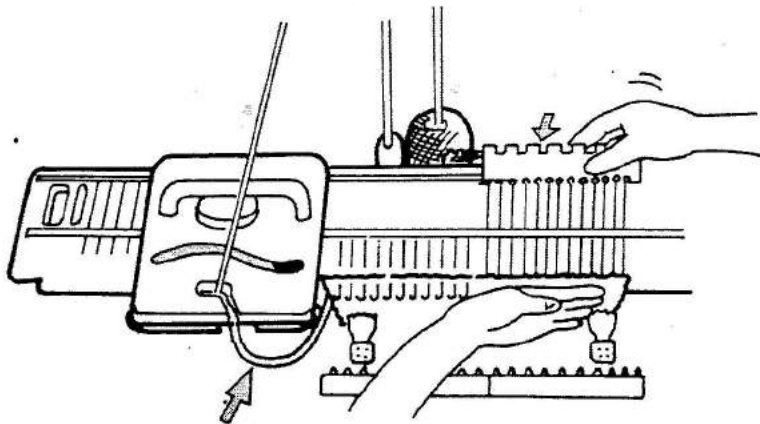

Устранить ослабление нити.

- ③ Когда вы распустили столько рядов, сколько нужно, верните иглы в поз.В или выдвиньте иглы в поз.С, придерживая изделие рукой в сторону машины.
- ④ Поверните на счетчике то количество рядов, какое распустили.
- ⑤ Вытянуть нить в сторону клубка или конуса, чтобы устранить ослабление нити и продолжите вязать.

Поднятие сброшенной петли.

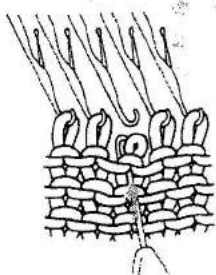

- ① Вставить острие деккера в петлю на ряд ниже спущенной петли.

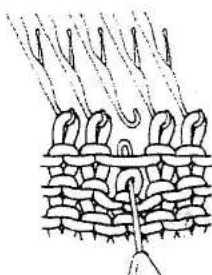

- ② Распустите сброшенную петлю, удерживая нижнюю под ней петлю, деккером.

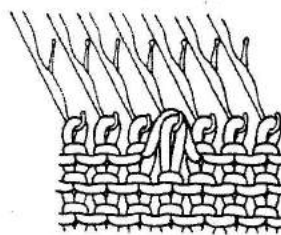

- ③ Накиньте петлю на свободную иглу вместе с протяжкой от петли.

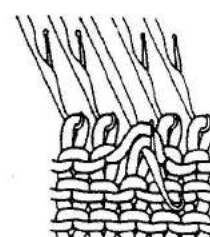

- ④ Выдвинуть иглу вперед, чтобы петля и протяжка остались за язычком иглы.

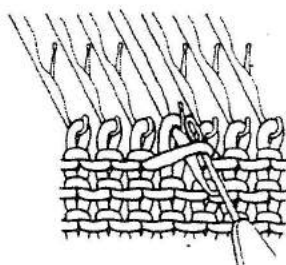

- ⑤ Деккером приподнять протяжку и уложить ее на крючок иглы.

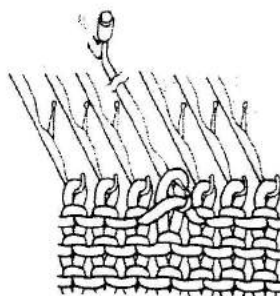

- ⑥ Вернуть иглу назад, пока петля за язычком, не соскользнет с иглы.

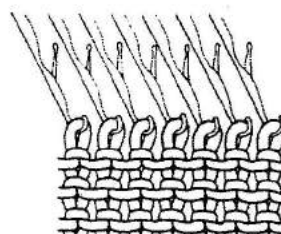

- ⑦ Оттяните иглу назад в поз.А, чтобы исправить размер петли и верните иглу в поз.В.

Если спущенная петля спустилась на несколько рядов...

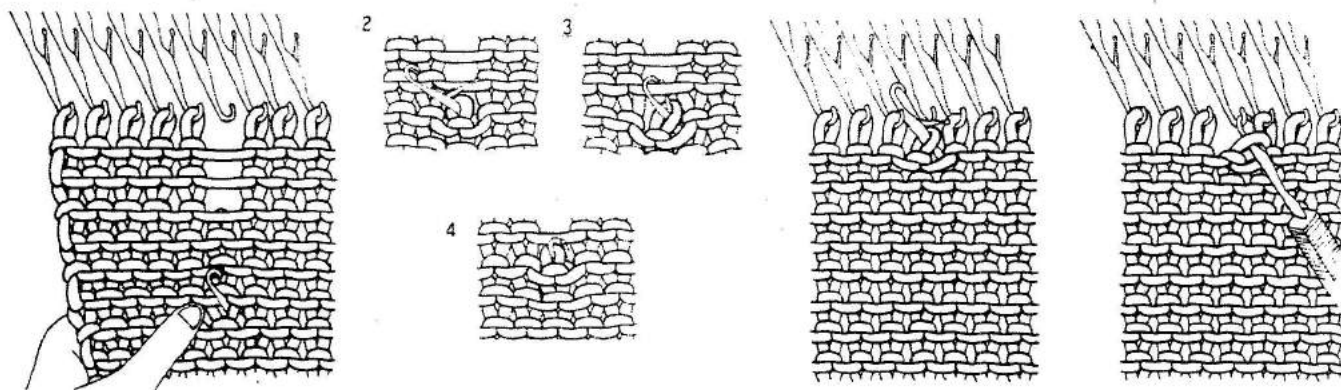

- ① Удерживая вязание рукой, введите петлеуловитель сзади на несколько рядов ниже спущенной петли, спустите петли до петлеуловителя.
- ② Продвинуть петлеуловитель вперед, чтобы петля оказалась за язычком петлителя.
- ③ Отведите петлеуловитель назад, захватив крючком первую протяжку.
- ④ Петля за язычком соскользнет с петлеуловителя и провяжет протяжку на крючок.
- ⑤ Повторять вверх до верхней петли.
- ⑥ Подхватите верхнюю петлю на петлеуловитель спереди и навесьте ее на пустой крючок иглы.

Замена поврежденной иглы

Игла с поврежденным язычком или гнутым крючком создает дефект в вязании или сбрасывает петлю.

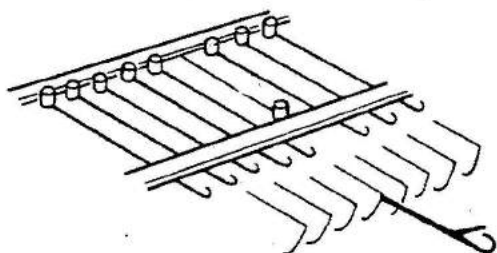

- ① Выдвинуть иглу в поз. D и закрыть язычок иглы.

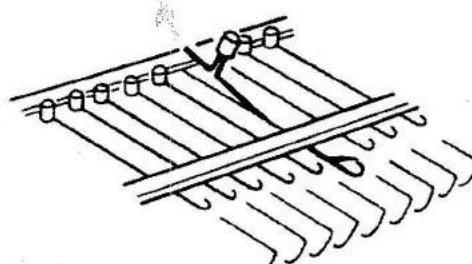

- ② Потянуть иглу за ролик иглы и вытянуть назад из игольницы.

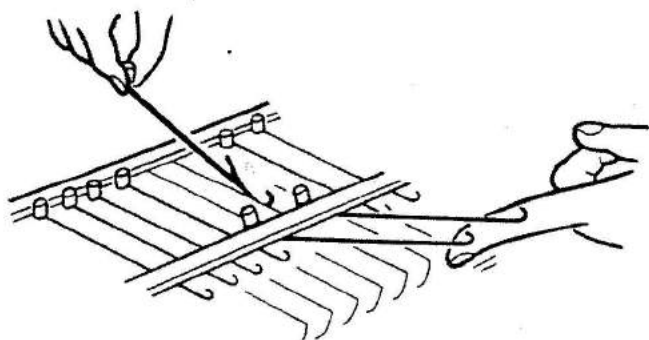

- ③ Вытянуть иглы по обе стороны заменяемой иглы в поз. D и приподнять их. Открыть язычок новой иглы и вставить ее в пустое гнездо.

Чистка машины

Снять каретку с игольницы.

Удалить весь пух от ниток с игольницы.

Нанести масло на рельсы и желобки игл.

Нанести немного масла на мягкую ткань и протрите игольницу и ролики игл.

Переверните каретку, щеткой удалите пух от пряжи и протрите маслом.

Установите каретку на игольницу и проведите кареткой по игольнице несколько раз.

НЕ ИСПОЛЬЗУЙТЕ РАСТВОРИТЕЛЬ, БЕНЗИН ИЛИ СПИРТ.

Для успешного вязания

Убедитесь, что

Подача нити проходит свободно в челноке

Нить правильно заправлена

Набор петель правильный

Каретка полностью провязала последнюю рабочую иглу

Иглы правильно установлены в позиции

Плотность установлена, верно

Кромочные грузы висят на обоих концах вязания

Кромочные грузы и гребенчатые грузы перевешиваете каждые 20-30 рядов

Машина чистая и промаслена

Упаковка машины



Символы петель

Символы	Как вязать петли	Полотно (вязка)
—	Эти петли всегда смотрят на вас, когда вяжете на машине (изнанка)	 
	Преобразуйте петли с помощью петлителя (лицевая)	 
○	Перенести петлю на соседнюю иглу	 
↙	Перенести петлю влево и навесить вместе, с уже существующей петлей.	 
↘	Перенести петлю вправо и навесить вместе, с существующей петлей.	 
⋈	Перенести две соседние петли на иглу.	 
×	Скрестить петли правой поверх левой	 
×	Скрестить петли левой поверх правой	 
∩	Распустить петлю и навесить вместе с нижней петлей перед работой.	 
∪	Распустить петлю и опустить за работой нежней петли не навешивая на иглу.	 

Компания „Крунг“

тел./факс: (495) 989-22-97 www.krung.ru

Компания „Крунг“

тел./факс: (495) 989-22-97 www.krung.ru



По вопросам приобретения или с целью консультации
вы можете обращаться по телефону: (495) 989-22-97
или по e-mail: info@krung.ru

Также предлагаем вам посетить
наш информационный сайт
www.krung.ru